

**INSTALLATION INSTRUCTION  
 MAGNETIC TRACKLIGHTS**



**VT-4315**



**VT-4131**



**VT-4121**



**VT-4215**



**VT-4141**



**VT-4143**



**VT-4210**



**VT-4220**



**TRACK RAIL**

**TECHNICAL SPECIFICATIONS:**

MODEL No.	WATTS	LUMENS	BEAM ANGLE	CRI	VOLTAGE	UNIT SIZE	IP RATING	MATERIAL	UGR
VT-4121	20W	2000lm	30°	90	DC:24V	652x35x59mm	IP20	Aluminum	
VT-4131	30W	2700lm	30°	90	DC:24V	970x35x59mm	IP20	Aluminum	
VT-4141	1W	35lm	30°	90	DC:24V	45x35x59mm	IP20	Aluminum	<19
VT-4143	3W	240lm	30°	90	DC:24V	106x35x59mm	IP20	Aluminum	<19
VT-4210	10W	700lm	30°	90	DC:24V	137x35x180mm	IP20	Aluminum	<19
VT-4220	20W	1200lm	30°	90	DC:24V	270x35x180mm	IP20	Aluminum	<19
VT-4215	15W	900lm	36°	90	DC:24V	166x100x55mm	IP20	Aluminum	<19
VT-4315	15W	1000lm	36°	90	DC:24V	L300xD55mm	IP20	Aluminum	<19

**TECHNICAL DATA:**

Work voltage	DC24V
Maximum current Load	Maximum current 16A per track
Load power	384W (Maximum Load Power)
Connect length	The longest track connection 20m (Max)
Product color	Black
Splice type	Standard Length of Magnet track Linear connect/Horizontal 90° connect/90° Corner connect/T type connect/+ type connect
Standard Length	0.5M/1M/1.5M/2M
Protection Level	IP20
Working temperature	-10°C~+50°C

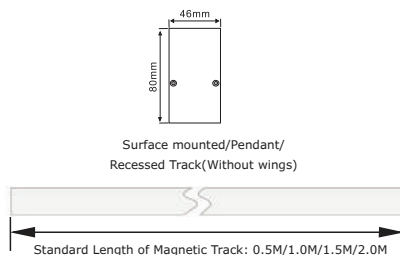
**DIMENSION DIAGRAM:****INTRODUCTION  
& WARRANTY**

**3** YEARS  
WARRANTY

**UGR < 19 CRI > 90**

Thank you for selecting and buying V-TAC product. V-TAC will serve you the best. Please read these instructions carefully before starting the installing and keep this manual handy for future reference. If you have any another query, please contact our dealer or local vendor from whom you have purchased the product. They are trained and ready to serve you at the best. The warranty is valid for 3 years from the date of purchase. The warranty does not apply to damage caused by incorrect installation or abnormal wear and tear. The company gives no warranty against damage to any surface due to incorrect removal and installation of the product. The products are suitable for 10-12 Hours Daily operation. Usage of product for 24 Hours a day would void the warranty. This product is warranted for manufacturing defects only.

**Application:** Office area, Exhibition hall, exclusive store, hotel, villa , club and other related environment.



This marking indicates that this product should not be disposed of with other household wastes.



Caution, risk of electric shock.

**MULTI-LANGUAGE MANUAL QR CODE**

Please scan the QR code to access the manual in multiple languages.

**(FR) INTRODUCTION & GARANTIE**

Merci d'avoir choisi et acheté un produit à V-TAC. V-TAC vous offrira le meilleur. Veuillez lire attentivement ces instructions avant de commencer l'installation et conservez ce manuel à portée de main pour référence ultérieure. Si vous avez d'autres questions, veuillez contacter notre distributeur ou le fournisseur local auprès duquel vous avez acheté le produit. Ils sont formés et prêts à vous servir au mieux. La garantie est valable pour une période de 2 ans à compter de la date d'achat. La garantie ne s'applique pas à des dommages causés par une installation incorrecte ou une usure anormale. La société ne donne aucune garantie pour des dommages causés à une surface en raison d'un enlèvement et d'une installation incorrects du produit. Les produits sont convenables pour une exploitation quotidienne de 10-12 heures. L'utilisation du produit pendant 24 heures par jour annule la garantie. Ce produit est couvert par une garantie pour des défauts de fabrication seulement.

**(DE) INFÜHRUNG UND GEBRAUCHSANWEISUNG**

Wir danken Ihnen, dass Sie ein V-TAC ausgesucht und gekauft haben. V-TAC wird Ihnen die besten Dienste erweisen. Lesen Sie, bitte, diese Gebrauchsanweisung vor der Montage aufmerksam durch und halten Sie sie für Auskünfte in der Zukunft parat. Sollten Sie weitere Fragen haben, kontaktieren Sie, bitte, unseren lokalen Händler oder Verkäufer, von dem Sie das Produkt gekauft haben. Sie sind ausgebildet und bereit Sie auf die bestmögliche Art und Weise zu unterstützen. Die Gewährleistungsfrist beträgt 2 Jahre ab dem Kaufdatum. Die Gewährleistung bezieht sich nicht auf Schäden, die durch unsachgemäße Montage oder ungewöhnliche Abnutzung und Verschleiß verursacht worden sind. Das Unternehmen gewährt keine Garantie für durch unsachgemäßen Produktabbau oder unsachgemäße Montage entstandene Schäden an jeglichen Oberflächen. Die Produkte sind für eine Nutzung von bis zu 10-12 Stunden täglich geeignet. Eine tägliche, 24-stündige Nutzung schließt die Gewährleistung aus. Diese Gewährleistung gilt nur für Herstellungsmängel.

**(BG) ВЪВЕДЕНИЕ И ГАРАНЦИЯ**

(V-TAC) ще ви послужи по най-добрия възможен начин. Моля прочетете тези инструкции внимателно преди инсталация и съхранявайте ръководството за бъдещи справки. Ако имате други въпроси, моля свържете се с нашия дилър или с местния търговец, от който сте закупили продукта. Те са обучени и са готови да ви послужат по най-добрия начин. Гаранцията е валидна за период от 2 години след датата на закупуване. Гаранцията не се прилага по отношение на щети, причинени поради неправилен монтаж или необичайно износване. Дружеството не предоставя гаранция срещу щети по каквато и да е повърхност поради неправилното отстраняване и монтаж на продукта. Продуктите са подходящи за 10-12 часа експлоатация на ден. Експлоатацията на продукт в продължение на 24 часа води до обезсилване на гаранцията. Гаранцията за този продукт се дава само за производствени дефекти.

**(HR) UVOD I JAMSTVO**

Hvala vam, što ste odabrali i kupili tvrtke Vi-Tek (V-TAC). Vi-Tek (V-TAC) će vam poslužiti na najbolji mogući način. Molimo, pažljivo pročitajte ove upute prije instalacije i spremite upute za buduću uporabu. Ako imate dodatnih pitanja, molimo obratite se našem prodavaču ili lokalnom trgovcu gdje ste kupili ovaj proizvod. Oni su osposobljeni i spremni vam pomognu na najbolji način. Jamstvo za ovaj proizvod vrijedi za razdoblje od 2 godine, računajući od dana kupnje. Jamstvo se ne odnosi na štetu, nastalu nepravilnom ugradnjom ili neuobičajenim habanjem. Tvrtka ne jamči za štete koje nastanu po bilo kojoj površini proizvoda, zbog nepravilne demontaže odnosno i ugradnje proizvoda. Ovi proizvodi su prikladni za 10-12 sati rada dnevno. Uporaba proizvod 24 sata dnevno čini ovo jamstvo nevažeće. Jamstvo za ovaj proizvod dano je samo za nedostatke koji su nastali samo tijekom njegove proizvodnje.

**(PT) INTRODUÇÃO E GARANTIA**

Agradecemos que escolheu e adquiriu o produto da V-TAC. A V-TAC irá servir-lhe da melhor maneira possível. Por favor, leia atentamente estas instruções antes da instalação e mantenha este manual para referência no futuro. Se tiver outras dúvidas, entre em contacto com o nosso revendedor ou comerciante local de quem adquiriu o produto. Eles são formados e estão prontos para lhe serem úteis da melhor maneira possível. A garantia é válida por um período de 2 anos a partir da data de compra. A garantia não se aplica a danos causados devido a uma instalação incorrecta ou desgaste vulgar. A empresa não dá nenhuma garantia por danos de qualquer superfície devido à inadequada remoção e instalação do produto. Os produtos são apropriados para exploração durante 10-12 horas por dia. A exploração do produto durante 24 horas leva à invalidação da garantia. Este produto tem uma garantia apenas para defeitos de fabricação.

**(ES) INTRODUCCIÓN Y GARANTÍA**

Le agradecemos que ha elegido y adquirido la V-TAC. V-TAC le servirá del mejor modo posible. Pedimos que antes de comenzar la instalación lea atentamente las presentes instrucciones y las guarde en un lugar adecuado para consultas próximas. En caso de dudas o preguntas, póngase, por favor, en contacto con el representante o suministrador más cercano de quien ha comprado el producto. Él será debidamente instruido y dispuesto para atenderle de la mejor manera posible. La garantía tendrá una duración de 2 años, contados a partir de la fecha de la compra. La garantía no será aplicable a daños ocasionados por instalación incorrecta o gasto inhabitual. La empresa no otorgará garantía para daños de superficies de cualquier tipo generados por su eliminación e instalación incorrectas. Los productos tendrán explotación adecuada durante unas 10-12 horas diarias. La explotación de 24 horas diarias llevará a la anulación de la garantía. La garantía cubrirá solo defectos de producción de fábrica.

**(HU) BEVEZETÉS ÉS GARANCIA**

Köszönjük, hogy választotta és megvásárolta a V-TAC terméket. V-TAC nyújtja Önnek a legjobb szolgáltatást. Kérjük, a szerelés előtt figyelmesen olvassa el ezeket az utasításokat és óvja ezt a kézikönyvet későbbi használatra. Ha további kérdései vannak, kérjük, forduljon forgalmazójához vagy helyi eladójához, akitől megvásárolta a terméket. Ők képzettek és készek a legjobb szolgálatra. A jótállás a vásárlás napjától számítva 2 évig érvényes. A garancia nem vonatkozik a helytelen szerelés vagy az abnormális kopás okozta károkra. A cég nem vállal semmilyen garanciát a felület károsodásáért, a termék helytelen eltávolításáért és szereléséért. A termékek 10-12 órás napi üzemeltetésre alkalmasak. A termék napi 24 órás felhasználása érvényteleníti a garanciát. Ez a termék garanciája csak a gyártási hibákra vonatkozik.

**(IT) INTRODUZIONE E GARANZIA**

Grazie per aver scelto e acquistato il prodotto della V-TAC. La V-TAC Le servirà nel miglior modo possibile. Si prega di leggere attentamente queste istruzioni prima di iniziare l'installazione e di conservare questo manuale a portata di mano per riferimenti futuri. In caso di qualunque altra domanda si prega di contattare il nostro rivenditore o il distributore locale da chi è stato acquistato il prodotto. Loro sono addestrati e pronti a servirla nel miglior modo possibile. La garanzia è valida per 2 anni dalla data d'acquisto. La garanzia non si applica ai danni provocati dall'installazione errata o dall'usura anomala. L'azienda non fornisce alcuna garanzia per danni a qualsiasi superficie a causa della rimozione e dell'installazione errata del prodotto. I prodotti sono adatti per 10-12 ore di funzionamento quotidiano. L'utilizzo del prodotto per 24 ore al giorno annulla la garanzia. La garanzia di questo prodotto è valida soltanto per difetti di fabbricazione.

**(EL) ΕΙΣΑΓΩΓΗ - ΕΓΓΥΗΣΗ**

Σας ευχαριστούμε για το ότι επιλέξατε και αγοράσατε το προϊόν της Βι-TAK(V-TAC). Η Βι-TAK (V-TAC) θα σας εξυπηρετήσει με τον καλύτερο δυνατό τρόπο. Παρακαλούμε να διαβάσετε προσεκτικά τις οδηγίες μας προτού τοποθετήσετε και διατηρήσετε τις οδηγίες για τη μετέπειτα ενημέρωσή σας. Αν έχετε άλλα ερωτήματα και απορίες, παρακαλούμε να έλθετε σε επαφή με τον προμηθευτή μας ή με τον εγχώριο έμπορο από τον οποίο αγοράσατε το προϊόν. Αυτοί εκπαιδεύτηκαν κατάλληλα και είναι πρόθυμοι να σας εξυπηρετήσουν με τον καλύτερο τρόπο. Η εγγύηση ισχύει για περίοδο 2 ετών από την ημερομηνία της αγοράς. Η εγγύηση δεν εφαρμόζεται σε περίπτωση που προκληθούν ζημιές εξαιτίας λάθος τοποθέτησης ή ασυνήθιστης φθοράς. Η εταιρεία δεν παρέχει εγγύηση για ζημιές σε οποιαδήποτε επιφάνεια εξαιτίας τις λάθος απομάκρυνσης ή τοποθέτησης του προϊόντος. Τα προϊόντα είναι κατάλληλα για χρήση 10-12 ωρών την ημέρα. Η χρήση του προϊόντος επί 24 ώρες έχει ως αποτέλεσμα την ακύρωση της εγγύησης. Η εγγύηση του προϊόντος αφορά μόνο τα ελαττώματα της παραγωγής.

**(PL) WSTĘP I GWARANCJAD**

Dziękujemy za wybór i zakup produktu V-TAC. V-TAC będzie Ci służył najlepiej. Proszę przeczytać tę instrukcję uważnie przed przystąpieniem do zainstalowania i zachować ją do użytku w przyszłości. Jeśli masz jakieś pytania, proszę skontaktować się z naszym Przedstawicielem lub z dystrybutorem, od którego kupiłeś produkt. Oni są przeszkoleni i gotowi udzielić Ci pomocy. Gwarancja ważna jest 2 lata od zakupu. Gwarancja nie obejmuje uszkodzeń wynikających z niewłaściwego zainstalowania lub nadzwyczajnego zużycia. Spółka nie ponosi odpowiedzialności za ewentualne szkody spowodowane na powierzchniach podczas instalacji lub deinstalacji. Łączny czas świecenia opraw w ciągu doby nie może przekroczyć 10-12 godzin, 24-godzinna eksploatacja produktu prowadzi do unieważnienia gwarancji. Gwarancja obejmuje jedynie wady powstałe z przyczyn tkwiących w produkcie.

**(RO) INTRODUCERE, GARANȚIA**

Vă mulțumim că ați ales și v-ați cumpărat acest produs de V-TAC. V-TAC vă va fi de un mare folos, utilizându-l în modul cel mai potrivit posibil. Vă rugăm să citiți aceste instrucțiuni cu atenție, înainte să începeți instalarea, și păstrați-le pentru că s-ar putea să fie necesar să le recitiți. Dacă aveți și alte întrebări, luați legătură cu dealer-ul nostru sau cu comerciantul de la care v-ați achiziționat produsul. Aceștia sunt bine instruiți și întotdeauna sunt disponibili să vă oferească în modul cel mai bun posibil. Garanția este valabilă pe un termen de 2 ani din data achiziționării produsului. Garanția însă nu se aplică cu privire la daunele cauzate de instalare incorectă sau care rezultă din uzură anormală de utilizare. Societatea nu acordă garanție pentru daune produse pe suprafețe, indiferent de tipul acestora, care se datorează îndepărtării sau montării incorecte a produsului. Aceste produse sunt potrivite pentru exploatare continuă timp de 10-12 ore pe zi. Exploatarea produsului timp de 24 de ore fără întrerupere, poate duce la pierderea garanției. Pentru acest produs, garanția se acordă numai pentru defecte de fabricație.

**(CZ) ÚVOD A ZÁRUKA**

Děkujeme, že jste si vybrali a koupili výrobek firmy V-TEK (V-TAC). V-TEK (V-TAC) vám nabízí ty nejlepší výrobky. Před zahájením instalace si prosím pečlivě přečtete tyto pokyny a uschovejte si tento návod pro budoucí použití. Pokud máte další dotazy, obraťte se na našeho prodejce nebo místního obchodního zástupce, od kterého jste výrobek zakoupili. Oni jsou vyškoleni a jsou vám k dispozici pro všechny vaše potřeby. Záruka je platná po dobu 2 let od data zakoupení. Záruka se nevztahuje na škody způsobené nesprávnou instalací nebo atypickým opotřebením. Společnost neposkytuje záruku na poškození na jakémkoli povrchu kvůli neodbornému odstranění a instalaci výrobku. Výrobky jsou vhodné pro 10-12 hodin každodenní využívání. Používání výrobku během 24 hodin denně ruší platnost záruky. Výrobek má záruku pouze pro výrobní vady.

---

## **SAFETY PRECAUTIONS BEFORE INSTALLATION**

This product is to be installed in indoor location only. Do not install this lamp on the following locations:

1. Temperature below 10°C and above 50°C;
2. Ceilings that cannot support the weight of the lamp/lantern; Inclined, concave, or convex ceilings;
3. Wet area with the humidity of >80% PH;
4. Dusty, has presence of corrosive gases;
5. Rooms where magnets are heavily used or altered (operating rooms in hospitals, etc.)
6. Near the AC system OR Insulated areas OR Near direct sunlight

**Note: Please make sure to turn OFF the power before starting the installation.**

## **WARNING! & SAFETY INSTRUCTIONS:**

### **- Please turn off the Power before starting the installation.**

- Installation shall only be done by a certified electrician.
  - The magnetic suction track needs to be equipped with a 24V DC switching power supply which cannot be directly connected to the municipal electricity.
  - Lighting and other power lines (such as AC or high-power electric equipment) should be separated or kept at a distance.
  - Before installing/repairing the lamps, make sure that the power supply has been cut off and that the connection is correct before the power supply is switched on [Risk of electric shock].
  - Please do not deconstruct or alter the lamp to prevent risk of electric shock, malfunctions, or any kind of accident.
  - Do not touch the lamp, when the product is switched on/off, the product is high in temperature.
  - Do not install the product with wet hands
  - There should be no strong alternating magnetic field around the lamp.
  - The built-in magnetic structure of the lamp has great magnetic attraction. Please be careful when installing the track of the lamp to avoid getting injuries.
  - The safety buckle should be locked in place when the lamps and lanterns are put on track to avoid risk of falling lamp.
  - The actual power of the product ranges from 90% to 110% of the nominal power. The load current carrying capacity of the wires should be considered while wiring.
  - The force point of the ceiling in the lighting installation area must be more than four times the weight of the lamp for safety [Risk of falling & failure].
  - The lamp can not be used in violation of any fire protection regulation.
  - The light source of this luminaire is not replaceable, when the light source reaches its end of life the whole luminaire should be replaced.
  - In the presence of smoke & foul odor, please cut off the power immediately and consult the installation personnel/electrician.
-

## EXTERNAL POWER SUPPLY INSTALLATION

1. Remove the end cap from one end of track, insert the power terminal box into the track;
2. Put the power supply on the ceiling and wire AC power by brown/blue wire. Take out the DC wire red/blue from the ceiling and insert in the hole of track, then wire with power terminal box.

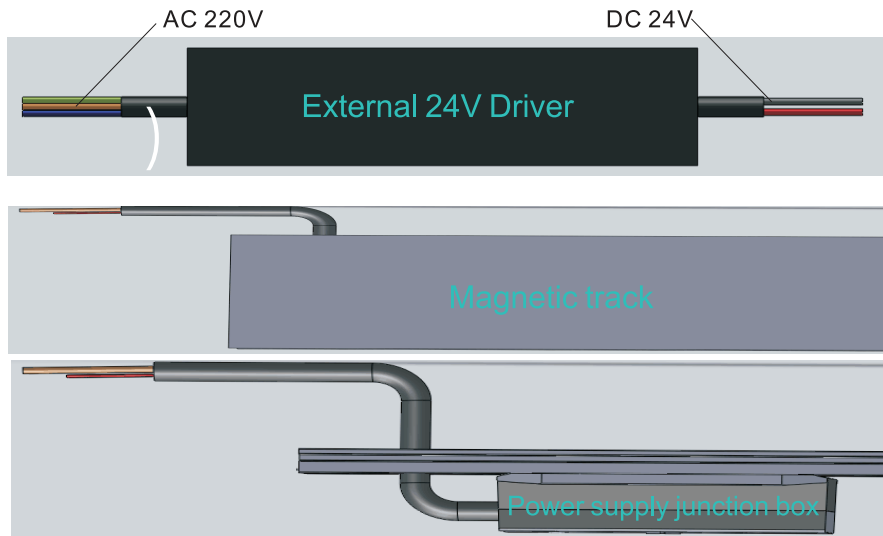

**Table 1**

NO.	Color	Power wire instructions
1	Brown	AC220V input, connect L wire
2	Blue	AC220V input, connect N wire

**Table 2**

NO.	Color	Function indication of power wire and signal wire installation wiring
1	Red	Switch power supply output 24V+
2	Black	Switch power supply output 24V-

## SURFACE MOUNTED MAGNETIC TRACK INSTALLATION

### Accessories required for surface mounted magnetic track installation:

NO	NAME	PICTURE	SIZE	DESCRIPTION
1.	4x30mm Tapping Screw		4x30mm	For track installation and fixed use

1. Please refer to the track installation diagram for the hole positions (fig 1). And refer to the table below for dimension spacing of the holes for surface magnetic track.

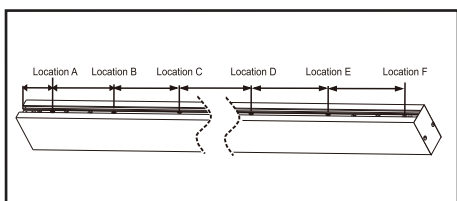

FIG 1

2. Mark hole position and drill holes with tools in the track installation area. Make sure to drill outlet holes for power cables (Ref Fig 2).

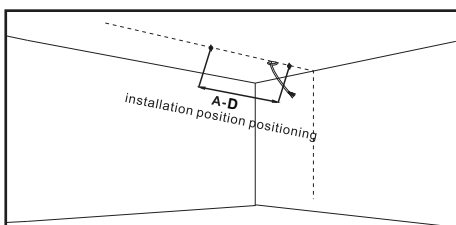

FIG 2

4. Connect the power cables from the track to the track power connector box, and push the excess cables into the ceiling from the outlet hole. Please refer to the installation instructions of the **External power supply installation** for wiring connections.

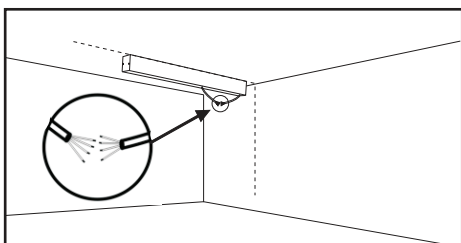

FIG 4

### Dimension spacing table of the holes for surface magnetic track:

SKU/Length	A Installation Spacing	B Installation Spacing	C Installation Spacing	D Installation Spacing	Qty. of tapping screw
7950 / 0.5M	67mm	365mm	/	/	2pcs
7951 / 1M	67mm	865mm	/	/	2pcs
7953 / 1.5M	67mm	435mm	496mm	435mm	4pcs
7952 / 2M	67mm	595mm	675mm	595mm	4pcs

3. Install the track into the ceiling with self-tapping screws and the power cord enters through the hole of the track outlet. Ensure the screw is firmly installed with the track (Ref Fig 3).

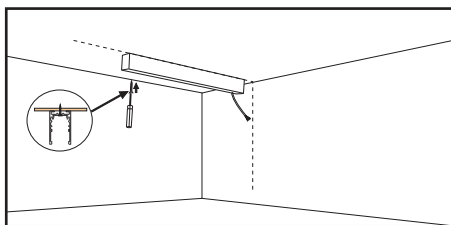

FIG 3

5. Load the magnetic track lights into the track then switch on the power to test the light.

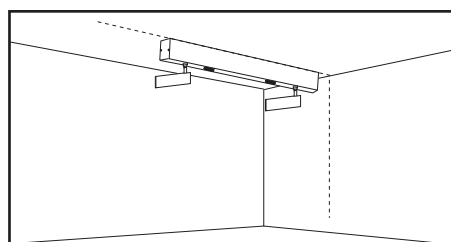

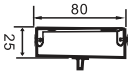



FIG 5



## PENDANT TRACK INSTALLATION (SUSPENSION WIRES TYPE)

### Accessories required for pendant track installation:

NO	NAME	SKU	PICTURE	SIZE	DESCRIPTION
1.	Suspension Wires	7977			Used for installation/marketing of track suspension line 1.5m (customizable length of suspension line)
2.	4x30mm Tapping Screw			4x30mm	For track installation and fixed use.

1. Before you install the pendant track, please refer to the picture of pendant hole diagram (ref fig 6) and dimension spacing table, then go to the installation area for positioning and installing.

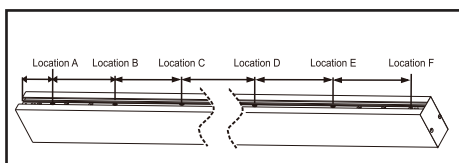

FIG 6

2. In the track installation area, using the tool mark a straight line and the hole position for installing the track (Fig 7).

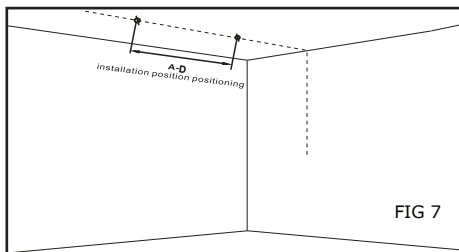

FIG 7

4. Connect the suspension wires with the ceiling box and track, adjust the suspension wires length as per the required height, hold the track, and install the ceiling box and suspension accessories;.Please refer to the installation instructions of the **External power supply installation** for wiring connections.

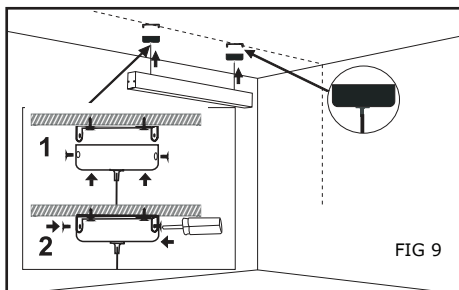

FIG 9

### Dimension spacing table for hole of Pendant Magnet track

SKU/Length	A Installation Spacing	B Installation Spacing	C Installation Spacing	D Installation Spacing	Qty. of tapping screw
7950 / 0.5M	67mm	365mm	/	/	2pcs
7951 / 1M	67mm	865mm	/	/	2pcs
7953 / 1.5M	67mm	435mm	931mm	/	3pcs
7952 / 2M	67mm	595mm	675mm	595mm	4pcs

3. Fix the lifting accessories on the ceiling, check whether the accessories are firmly installed and ensure the safety of installation (Fig 8).

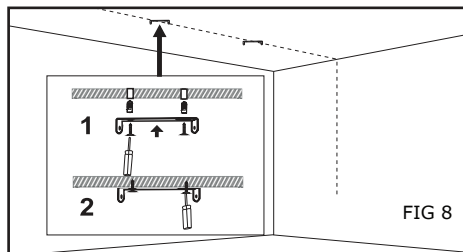

FIG 8

5. Load the magnetic track lights into the track then switch on the power to test the light (Fig 10).

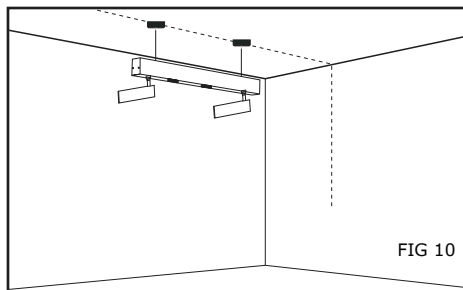

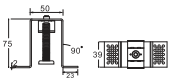



FIG 10

## RECESSED TRACK (WITHOUT WINGS) INSTALLATION

### Accessories required for recessed track(without wings) installation:

NO	NAME	SKU	PICTURE	SIZE	DESCRIPTION
1.	Recessed Kit	7970			Installation of recessed kit (without wings) track only. Installation and Fixed use black.
2.	4x30mm Tapping Screw			4x30mm	For track installation and fixed use.

1. Before you install the recessed track, please refer to the hole position mapping diagram(Fig11), dimension spacing table of the recessed fixing parts and track cut out size in the installation area.

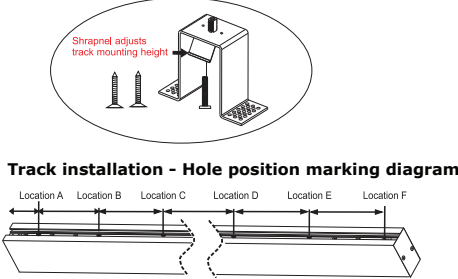

**Track installation - Hole position marking diagram**

Location A Location B Location C Location D Location E Location F

**RECESSED ACCESSORY DESCRIPTION:**

- The accessory is mounted on the back of the ceiling board.
- The thickness of the board should be 8-12mm.

**Dimension spacing table of hole for recessed (without wings)magnetic track**

SKU/Length	Cut out/mm:	A Installation Spacing	B Installation Spacing	C Installation Spacing	D Installation Spacing	Qty. of tapping screw
7950 / 0.5M	510×50×120	67mm	365mm	/	/	2pcs
7951 / 1M	1010×50×120	67mm	865mm	/	/	2pcs
7953 / 1.5M	1510×50×120	67mm	435mm	931mm	/	3pcs
7952 / 2M	2010×50×120	67mm	595mm	675mm	595mm	4pcs

FIG 11

2. Before installing please refer to the table for track cut out size, installation & marking position (Fig 12).

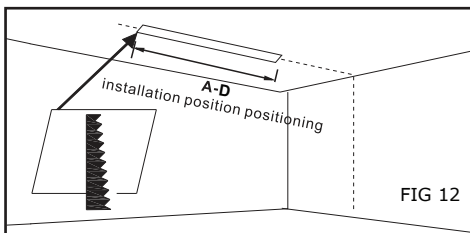

FIG 12

3. Insert the recessed accessories into the measuring position on the back of the open ceiling. Fix the fittings with self-tapping screws and check whether the fittings are installed correctly. Ensure the track is firmly installed (Fig 13).

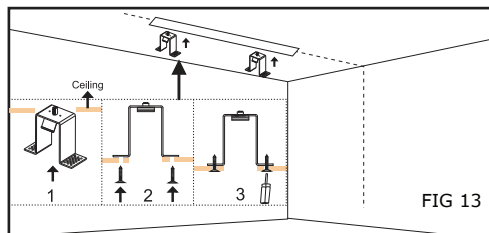

FIG 13

4. Install the track into the ceiling, and fix the track to the fitting using M7 screws. Ensure the screws are properly installed (Fig 14).

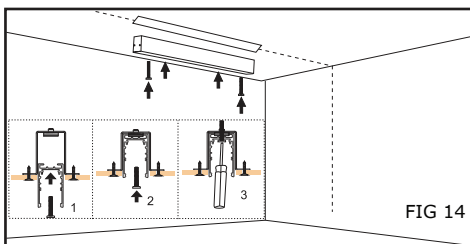

FIG 14

5. Load the magnetic track lights into the track then switch on the power to test the light (Fig 15).

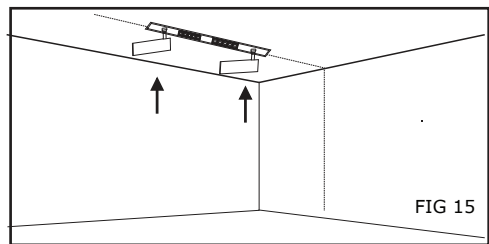

FIG 15

## MAGNETIC TRACK ACCESSORIES INSTALLATION

NO	NAME	SKU	PICTURE	DESCRIPTION
1.	Track connector set (Metal Plate)	7971		To be used for track straight line splicing, 1PC for each segment splicing
2.	Track connector set (straight connector)	7971		Option for Conductive Linear Connection of Track
3.	90'D Connector	7972		Surface mounted / Pendant / Recessed (without wings) track horizontal 90° corner splicing
4.	Outer corner connector	7973		For vertical track splicing
5.	X connector	7974		Surface mounted / Pendant / Recessed (without wings) track, + type connector splicing only
6.	T connector	7975		Only for bright/ lifted/ embedded installation without side rail T type splicing
7.	Pendant accessory	7977		Used for installation/ marking of track suspension line 1.5m (customizable length of suspension line)
8.	Recessed kit	7970		Installation of recessed (without wings) track only Installation and fixed use
9.	Live end connector	7979		Conductive use/ optional purchase for connection between track line and power supply
10.	Track cover	7978		Magnet track PC Cover for track without lamp
11.	L type track connector			Conductive use/optional purchase for L type rail connections
12.	4x30mm Tapping screw			For track installation and fixed use
13.	End cap			Used for installation of end caps at both ends of track

## TRACK CONNECTOR INSTALLATION

Track Straight Connector

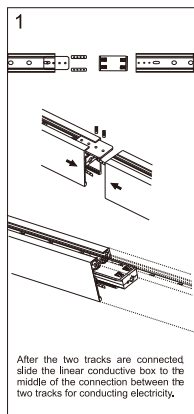

FIG 16

90° Corner Connector

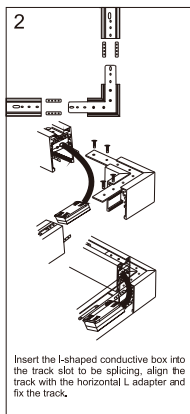

FIG 17

Outer Corner Connector

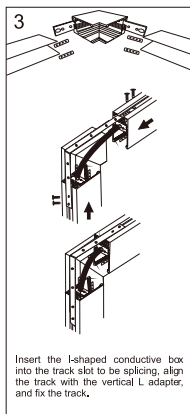

FIG 18

T Type Connector

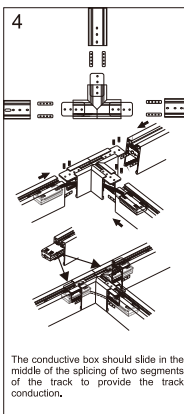

FIG 19

X Type Connectors

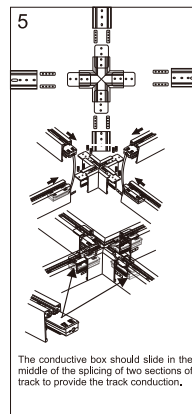



FIG 20

## **INSTALLATION D'UN RAIL MAGNÉTIQUE MONTÉ EN SURFACE**

### **Accessoires nécessaires à l'installation d'un rail magnétique monté en surface:**

NO	NAME	PICTURE	SIZE	DESCRIPTION
1.	Vis autotaraudeuse 4x30mm		4x30mm	Pour l'installation et la fixation de rails

1. Veuillez vous référer au schéma d'installation du rail pour connaître la position des trous (fig. 1). Voir aussi le tableau d'espacement des dimensions des trous du rail magnétique monté en surface

2. Marquez la position des trous et percez les trous à l'aide d'un instrument dans la zone d'installation du rail. Percez aussi des trous pour des câbles d'alimentation (réf. Fig 2).

3. Installez le rail sur le plafond à l'aide de vis autotaraudeuses et passez le câble d'alimentation à travers le trou de la sortie du rail. Assurez-vous que la vis est fixée fermement sur le rail (réf. Fig. 3).

4. Raccordez les câbles d'alimentation du rail à la boîte des raccordements d'alimentation du rail et ramenez la longueur en surplus des câbles vers le plafond à travers les trous des sorties. Veuillez vous référer aux consignes d'installation d'un bloc d'alimentation externe pour les connexions de câblage (réf. Fig. 4).



5. Mettez la lampe sur le rail magnétique et mettez sous tension pour tester si elle fonctionne (réf. Fig. 5).

### **Tableau d'espacement des dimensions des trous du rail magnétique monté en surface**

SKU/Length	A Installation Spacing	B Installation Spacing	C Installation Spacing	D Installation Spacing	Qty. of tapping screw
7950 / 0.5M	67mm	365mm	/	/	2pcs
7951 / 1M	67mm	865mm	/	/	2pcs
7953 / 1.5M	67mm	435mm	496mm	435mm	4pcs
7952 / 2M	67mm	595mm	675mm	595mm	4pcs

## **INSTALLATION D'UN RAIL PENDANT (TYPE DE FILS DE SUSPENSION)**

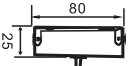
### **Accessoires nécessaires à l'installation du rail pendant:**

NO	NAME	SKU	PICTURE	SIZE	DESCRIPTION
1.	Fils de suspension	7977			Utilisés pour l'installation (le marquage de la ligne de suspension du rail de 1,5 m (longueur qui s'adapte en fonction de la ligne de suspension)
2.	Vis autotaraudeuse 4x30mm			4x30mm	Pour l'installation et la fixation de rails

1. Avant d'installer la rail pendant, veuillez vous référer à l'image avec le diagramme des trous de pendant (réf. Fig 6) et le tableau d'espacement des dimensions, ensuite allez dans la zone d'installation et voir le diagramme de positionnement et d'installation.

2. Dans la zone d'installation du rail, à l'aide d'un instrument, tracez une ligne droite et la position du trou pour l'installation du rail (réf. Fig 7).

3. Fixez les accessoires de levage au plafond, vérifiez si ceux-ci sont fermement installés et assurez la sécurité de l'installation (réf. Fig 8).

4. Connectez les fils de suspension avec le boîtier de plafond et le rail, ajustez la longueur des câbles en fonction de la hauteur requise, maintenez le rail et installez le boîtier de plafond et les accessoires de suspension; veuillez vous référer aux consignes d'installation d'un bloc d'alimentation externe pour les connexions de câblage (réf. Fig 9).



5. Mettez la lampe sur le rail magnétique et mettez sous tension pour tester si elle fonctionne (réf. Fig 10).

#### Tableau d'espacement des dimensions des trous du rail magnétique pendant

SKU/Length	A Installation Spacing	B Installation Spacing	C Installation Spacing	D Installation Spacing	Qty. of tapping screw
7950 / 0.5M	67mm	365mm	/	/	2pcs
7951 / 1M	67mm	865mm	/	/	2pcs
7953 / 1.5M	67mm	435mm	931mm	/	3pcs
7952 / 2M	67mm	595mm	675mm	595mm	4pcs

### **INSTALLATION D'UN RAIL À ENCASTRER (SANS AILES)**

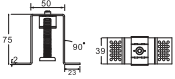
#### Accessoires nécessaires à l'installation du rail à encastrer ( sans ailes):

NO	NAME	SKU	PICTURE	SIZE	DESCRIPTION
1.	Kit à encastrer	7970			Kit d'installation d'un rail à encastrer (sans ailes) uniquement. Utiliser la partie en noir pour installation et fixation.
2.	Vis autotaraudeuse 4x30mm			4x30mm	Pour l'installation et la fixation de rails

1. Avant d'installer le rail à encastrer, veuillez vous référer au schéma de la position des trous (réf. Fig 11), le tableau d'espacement des pièces de fixation à encastrer et la dimension de la coupe pour le rail dans la zone d'installation.

#### DESCRIPTION DES ACCESSOIRES À ENCASTRER:

1. L'accessoire est installé à l'arrière du panneau de plafond.
2. L'épaisseur du panneau doit être de 8-12mm.

#### Installation du rail - schéma de marquage de la position des trous (réf. Fig 11).

2. Avant l'installation, veuillez vous référer au tableau pour les dimensions de la coupe du rail et marquez la position d'installation (réf. Fig 12).

3. Insérez les accessoires à encastrer dans la position de mesure à l'arrière du plafond ouvert. Fixez les raccords à l'aide des vis autotaraudeuses et vérifiez s'ils sont correctement installés. Assurez-vous que le rail est bien fixé (réf. Fig 13).











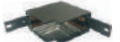

4. Installez le rail au plafond et fixez le rail au raccord à l'aide des vis M7. Assurez-vous que les vis sont correctement installées (réf. Fig 14).

5. Mettez la lampe sur le rail magnétique et mettez sous tension pour tester si elle fonctionne (réf. Fig 15).

**Tableau d'espacement des dimensions des trous pour rail magnétique à encastrer (sans ailes)**

SKU/Length	Cut out/mm:	A Installation Spacing	B Installation Spacing	C Installation Spacing	D Installation Spacing	Qty. of tapping screw
7950 / 0.5M	510×50×120	67mm	365mm	/	/	2pcs
7951 / 1M	1010×50×120	67mm	865mm	/	/	2pcs
7953 / 1.5M	1510×50×120	67mm	435mm	931mm	/	3pcs
7952 / 2M	2010×50×120	67mm	595mm	675mm	595mm	4pcs

**ACCESSOIRES DE RAILS MAGNÉTIQUES**

NO	NAME	SKU	PICTURE	DESCRIPTION
1.	Jeu de connecteurs de rail (plaque métallique)	7971		À utiliser pour marquer la ligne droite du rail, 1 pce pour chaque segment de raccordement
2.	Jeu de connecteurs de rail (connecteur droit)	7971		Option pour raccordement linéaire de rails sous tension
3.	Connecteur 90°	7972		Pour jonction horizontale des angles à 90 °des rails pour montage en surface (pendant) encastrément (sans ailes)
4.	Connecteur d'angle extérieur	7973		Pour raccordement vertical de rails
5.	Connecteur X	7974		Uniquement pour raccorder des rails pour montage en surface (pendant) encastrément (sans ailes), + connecteur type X
6.	Connecteur en forme de T	7975		Uniquement pour raccorder des installations lumineuses (surélevées) intégrées sans rail de type T latéral
7.	Fils de suspension	7977		Utilisés pour l'installation (le marquage de la ligne de suspension du rail de 1,5 m (longueur qui s'adapte en fonction de la ligne de suspension))
8.	Kit à encastrer	7970		Kit d'installation d'un rail à encastrer (sans ailes) uniquement. Utiliser la partie en noir pour installation et fixation.
9.	Connecteur pour extrémités sous tension	7979		Il est utilisé sous tension /option de raccordement entre le rail et le bloc d'alimentation
10.	Couvercle de rail	7978		Couvercle PC pour rail magnétique sans lampe
11.	Connecteur de rail de type L			Il est utilisé sous tension/option de raccordement d'un rail de type L
12.	Vis autotaraudeuse 4x30mm			Pour l'installation et la fixation de rails
13.	Embout			Utilisé pour l'installation d'embouts aux deux extrémités du rail

**INSTALLATION D'UN CONNECTEUR DE RAIL****Connecteur de rail droit**

Après avoir relié les deux rails, faites glisser le boîtier conducteur linéaire vers le milieu de la jonction entre les deux rails pour assurer la conductivité du rail (réf. Fig 16).

**Connecteur 90°**

Insérez le boîtier conducteur en forme de L dans la rainure du rail à relier, alignez le rail avec l'adaptateur horizontal en L et fixez le rail (réf. Fig 17).

**Connecteur d'angle extérieur**

Insérez le boîtier conducteur en forme de L dans la rainure du rail à relier, alignez le rail avec l'adaptateur horizontal en L et fixez le rail (réf. Fig 18).

**Connecteur de type T**

Faites glisser le boîtier conducteur vers le milieu de la jonction des deux segments du rail pour assurer la conductivité du rail (réf. Fig 19).

**Connecteur de type X**

Faites glisser le boîtier conducteur vers le milieu de la jonction des deux segments du rail pour assurer la conductivité du rail (réf. Fig 20).

## **INSTALLATION VON MAGNETSCHIENE, DIE ZUR AUFPUTZMONTAGE BESTIMMT IST**

### **Erforderliches Zubehör für die Aufputzmontage von Magnetschienen:**

NO	NAME	PICTURE	SIZE	DESCRIPTION
1.	4x30mm selbstschneidende Schrauben		4x30mm	Zur Montage und Befestigung von Schienen



1. Die Position der Löcher entnehmen Sie bitte dem Schieneninstallationsdiagramm (Abb. 1). Die folgende Tabelle enthält Informationen zum Abstand zwischen den Öffnungen in der zur Aufputzmontage bestimmten Magnetschiene.
2. Markieren Sie die Lochposition und bohren Sie die Löcher mittels Werkzeugen im Schienenmontagebereich. Achten Sie darauf, Löcher für die Stromkabelanschlüsse ebenso zu bohren (siehe Abb. 2).
3. Installieren Sie die Schiene mit selbstschneidenden Schrauben an der Decke und führen Sie das Netzkabel durch das Loch in der Schienensteckdose. Stellen Sie sicher, daß die Schraube fest an der Schiene angebracht ist (siehe Abb. 3).
4. Schließen Sie die Stromkabel von der Schiene an den Stromsammelschienenanschlußkasten, und führen Sie die überschüssigen Kabel von der Auslaßöffnung in die Decke. Informationen zum Anschließen der Kabel finden Sie im Installationshandbuch für die externe Stromversorgung (siehe Abb. 4).
5. Laden Sie die Leuchten an die Magnetschiene und schalten Sie die Stromversorgung ein, um zu prüfen ob sie leuchten (siehe Abb. 5).

### **Tabelle mit den Abständen zwischen den Öffnungen in der Magnetschiene vor der Aufputzmontage:**

SKU/Length	A Installation Spacing	B Installation Spacing	C Installation Spacing	D Installation Spacing	Qty. of tapping screw
7950 / 0.5M	67mm	365mm	/	/	2pcs
7951 / 1M	67mm	865mm	/	/	2pcs
7953 / 1.5M	67mm	435mm	496mm	435mm	4pcs
7952 / 2M	67mm	595mm	675mm	595mm	4pcs

## **INSTALLATION VON SCHIENEN FÜR LÜSTER (HÄNGEDRAHTART)**

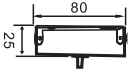
### **Erforderliches Zubehör für die Installation von Schiene für Lüster:**

NO	NAME	SKU	PICTURE	SIZE	DESCRIPTION
1.	Tragseile	7977			Wird für die Installation / Markierung des Schienenaufhängeleiters 1,5 m verwendet (anpassbare Länge des Aufhängeleiters)
2.	4x30mm selbstschneidende Schrauben			4x30mm	Zur Montage und Befestigung von Schienen

1. Bevor Sie die Lüsterschiene installieren, beziehen Sie sich bitte auf die Abbildung des Lüsterlochdiagramms (siehe Abb. 6) und die Abstandstabelle. Gehen Sie dann zum Installationsbereich, um sie zu positionieren und zu installieren.
2. Markieren Sie im Bereich für die Schieneninstallation mit dem Werkzeug eine gerade Linie und die Bohrungsposition für die Schieneninstallation (siehe Abb. 7).

3. Befestigen Sie das Hebezubehör an der Decke, prüfen Sie, ob das Zubehör fest angebracht ist, und sorgen Sie für die Sicherheit der Montage (siehe Abb. 8).

4. Verbinden Sie die Aufhängedrähte mit der Deckenbox und der Schiene, stellen Sie die Länge der Aufhängedrähte auf die gewünschte Höhe ein, halten Sie die Schiene fest und installieren Sie die Deckenbox und das Zubehör für die Aufhängung. Informationen zum Anschließen der Kabel finden Sie in der Installationsanleitung des externen Netzteils (siehe Abb. 9).

5. Laden Sie die Magnetschienenleuchten in die Schiene und schalten Sie die Stromversorgung ein, um die Leuchten zu prüfen (siehe Abb. 10).

#### Abstandstabelle der Öffnungen in der Lüstermagnetschiene

SKU/Length	A Installation Spacing	B Installation Spacing	C Installation Spacing	D Installation Spacing	Qty. of tapping screw
7950 / 0.5M	67mm	365mm	/	/	2pcs
7951 / 1M	67mm	865mm	/	/	2pcs
7953 / 1.5M	67mm	435mm	931mm	/	3pcs
7952 / 2M	67mm	595mm	675mm	595mm	4pcs

### Einbau-Schiene (OHNE FLÜGEL) INSTALLATION

#### Erforderliches Zubehör für die Installation von Einbau-schiene (ohne Flügel):

NO	NAME	SKU	PICTURE	SIZE	DESCRIPTION
1.	Einbausatz	7970			Einbau-Kit nur für Einbau-Schiene (ohne Flügel). Verwenden Sie das schwarze Teil zur Montage und Befestigung.
2.	4x30mm selbstschneidende Schrauben			4x30mm	Zur Montage und Befestigung von Schienen

1. Bevor Sie die Einbau-Schiene installieren, beziehen Sie sich bitte auf das Diagramm zur Zuordnung der Lochposition (siehe Abb. 11) die Tabelle mit den Abständen der Einbau-Befestigungsteile und die Länge des Schienenausschnitts im Installationsbereich.

#### **EINBAU-ZUBEHÖR-BESCHREIBUNG:**

- Das Zubehör wird auf der Rückseite der Deckenplatte montiert.
- Die Dicke der Platte sollte 8-12 mm betragen.

#### **Schienenmontage - Diagramm zur Markierung der Lochposition (siehe Abb. 11).**

2. Vor der Installation entnehmen Sie bitte der Tabelle Größe, Einbau- und Markierungsposition des Schienenausschnitts (siehe Abb. 12).

3. Setzen Sie das Einbauzubehör in die Meßposition auf der Rückseite der offenen Decke ein. Befestigen Sie die Verschraubungen mit selbstschneidenden Schrauben und prüfen Sie, ob die Verschraubungen korrekt installiert sind. Stellen Sie sicher, daß die Schiene fest angebracht ist (siehe Abb. 13).

4. Montieren Sie die Schiene an der Decke und befestigen Sie sie mit M7-Schrauben an der Armatur. Stellen Sie sicher, daß die Schrauben richtig installiert sind (siehe Abb. 14).













5. Laden Sie die Magnetschienenleuchten in die Schiene und schalten Sie die Stromversorgung ein, um die Leuchten zu testen (siehe Abb. 15).



**Abstandstabelle für die Bohrungen der Einbau-Schiene (ohne Flügel)**

SKU/Length	Cut out/mm:	A Installation Spacing	B Installation Spacing	C Installation Spacing	D Installation Spacing	Qty. of tapping screw
7950 / 0.5M	510×50×120	67mm	365mm	/	/	2pcs
7951 / 1M	1010×50×120	67mm	865mm	/	/	2pcs
7953 / 1.5M	1510×50×120	67mm	435mm	931mm	/	3pcs
7952 / 2M	2010×50×120	67mm	595mm	675mm	595mm	4pcs

**MAGNETSCHIENZUBEHÖR**

NO	NAME	SKU	PICTURE	DESCRIPTION
1.	Schienenverbinder Set (Metallplatte)	7971		Zur Verwendung beim Spleißen von geraden Strecken, 1 STK für jedes Segmentspleißen
2.	Schienenverbinder-satz (gerader Verbinder)	7971		Option für lineare Schienenverbindung unter Spannung
3.	90°D- Verbindungsstück	7972		Aufputzmontage- / Lüster- / Einbau-Schiene (ohne Flügel) zum horizontalen 90° -Eckspleißen
4.	Außeneck-Verbindungsstück	7973		Zum vertikalen Spleißen
5.	X- Verbindungsstück	7974		Aufputzmontage- / Lüster- / Einbau-Schiene (ohne Flügel), + nur Verbindungsspleißen
6.	T- Verbindungsstück	7975		Nur für helle / angehobene / eingebettete Installation ohne Spleißen der Seitenschiene T
7.	Tragseile	7977		Wird für die Installation / Markierung des Schienenaufhängerleiters 1,5 m verwendet (anpassbare Länge des Aufhängerleiters)
8.	Einbausatz	7970		Einbau-Kit nur für Einbau-Schiene (ohne Flügel). Verwenden Sie das schwarze Teil zur Montage und Befestigung.
9.	Verbindungsstück für Verbindung unter Spannung	7979		Leitfähige Nutzung / optionale Anschaffung von der Verbindung zwischen Schenenleitung und Stromversorgung
10.	Schienenabdeckung	7978		Magnetschiene Kunststoff(Polycarbonate)-Abdeckung für Schiene ohne Lampe
11.	Schienen-Verbindungsstück Typ L			Leitfähige Nutzung / optionale Anschaffung von L-Schienen-Verbindungsstücken
12.	4x30mm selbstschneidende Schrauben			Zur Montage und Befestigung von Schienen
13.	Endkappe			Zum Anbringen von Endkappen an beiden Schienenenden

**Außeneck-Verbindungsstück**

Setzen Sie die I-förmige Stromverteilungsdose in den Schienenschlitz ein, der gespleißt werden soll, richten Sie die Schiene mit dem vertikalen L-Adapter aus und befestigen Sie die Schiene (siehe Abb. 18).

**T- Verbindungsstück**

Die Stromverteilungsdose sollte in der Mitte des Spleißens von zwei Abschnitten der Leiterbahn gleiten, um die Schienenleitfähigkeit zu gewährleisten (siehe Abb. 19).

**X- Verbindungsstück**

Die Stromverteilungsdose sollte in der Mitte des Spleißens von zwei Abschnitten der Leiterbahn gleiten, um die Schienenleitfähigkeit zu gewährleisten (siehe Abb. 20).

**INSTALLATION DER SCHIENEN-VERBINDUNG****Gerades Schienen-Verbindungsstück**

Schieben Sie nach dem Verbinden der beiden Schienen die lineare Stromverteilungsdose in die Mitte der Verbindung zwischen den beiden Schienen, um Strom zu leiten (siehe Abb. 16).

**90°D Eck-Verbindungsstück**

Setzen Sie die L-förmige Stromverteilungsdose in den Schienenschlitz ein, der gespleißt werden soll, richten Sie die Schiene mit dem horizontalen L-Adapter aus und befestigen Sie die Schiene (siehe Abb. 17).

## ИНСТАЛАЦИЯ НА МАГНИТНА РЕЛСА ЗА ПОВЪРХНОСТЕН МОНТАЖ

**Акcesoари, необходими за инсталацията на магнитна релса за повърхностен монтаж:**

NO	NAME	PICTURE	SIZE	DESCRIPTION
1.	4x30 mm самонарезен винт		4x30mm	За монтаж и фиксиране на релси

1. Вж. позицията на отворите на монтажната схема на релсата (Фигура 1). Вж. също таблицата по-долу за разстоянията между отворите на магнитната релса за повърхностен монтаж.

2. Маркирайте позицията на отворите и пробийте отворите с помощта на инструмент в зоната за монтаж на релсата. Пробийте и отвори за изводи за захранващите кабели (вж. Фигура 2).

3. Монтирайте релсата на тавана с помощта на самонарезни винтове и прокарайте захранващия кабел през отвора за извод на релсата. Уверете се, че винтът е монтиран здраво на релсата (вж. Фигура 3).

4. Свържете захранващите кабели от релсата към кутията на захранващите съединения на релсата и отведете излишната дължина на кабелите в тавана през отвора за изводите. За електрическите съединения вж. инструкциите за монтаж на външен захранващ блок (вж. Фигура 4).



5. Поставете лампата на магнитната релса и включете захранването, за да тествате дали свети (вж. Фигура 5).

**Таблица с разстоянията между отворите на релсата за повърхностен монтаж:**

SKU/Length	A Installation Spacing	B Installation Spacing	C Installation Spacing	D Installation Spacing	Qty. of tapping screw
7950 / 0.5M	67mm	365mm	/	/	2pcs
7951 / 1M	67mm	865mm	/	/	2pcs
7953 / 1.5M	67mm	435mm	496mm	435mm	4pcs
7952 / 2M	67mm	595mm	675mm	595mm	4pcs

## ИНСТАЛАЦИЯ НА РЕЛСА ЗА ПОЛИЛЕЙ (ОКАЧЕНИ ПРОВОДНИЦИ)

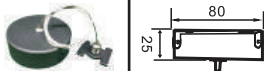
**Акcesoари, необходими за инсталацията на релсата за полилей:**

NO	NAME	SKU	PICTURE	SIZE	DESCRIPTION
1.	Окачени проводници	7977			Използват се за монтаж/маркиране на линията на окачване на релсата 1.5 m (адаптируема дължина на линията за окачване)
2.	4x30 mm самонарезен винт			4x30mm	За монтаж и фиксиране на релси

1. Преди да монтирате релсата за полилей, вж. фигурата със схемата на отворите за полилей (вж. Фигура 6) и таблицата с разстоянията между отворите, след което отидете в зоната за монтаж и вж. схемата за позициониране и монтаж.

2. В зоната за монтаж на релсата, с помощта на инструмент маркирайте права линия и позицията на отвора за монтаж на релсата (вж. Фигура 7).

3. Фиксирайте аксесоарите за окачване на таван, проверете дали те са здраво монтирани и осигурете безопасността на инсталацията (вж. Фигура 8).

4. Свържете окачените проводници с таванната кутия и релсата, регулирайте дължината на проводниците съобразно изискуемата височина, задръжте релсата и монтирайте таванната кутия и аксесоарите за окачване; за електрическите съединения вж. инструкциите за монтаж на външен захранващ блок (вж. Фигура 9).



5. Поставете лампата на магнитната релса и включете захранването, за да тествате дали свети ((вж. Фигура 10).

#### Таблица с разстоянията между отворите на магнитната релса за полилей

SKU/Length	A Installation Spacing	B Installation Spacing	C Installation Spacing	D Installation Spacing	Qty. of tapping screw
7950 / 0.5M	67mm	365mm	/	/	2pcs
7951 / 1M	67mm	865mm	/	/	2pcs
7953 / 1.5M	67mm	435mm	931mm	/	3pcs
7952 / 2M	67mm	595mm	675mm	595mm	4pcs

### **ИНСТАЛАЦИЯ НА РЕЛСА ЗА ВГРАЖДАНЕ (БЕЗ КРИЛА)**

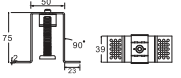
#### Аксесоари, необходими за инсталацията на релсата за вграждане (без крила):

NO	NAME	SKU	PICTURE	SIZE	DESCRIPTION
1.	Комплект за вграждане	7970			Комплект за монтаж само на релса за вграждане (без крила). За монтаж и фиксиране да се използва черната част.
2.	4x30 mm самонарезен винт			4x30mm	За монтаж и фиксиране на релси

1. Преди да монтирайте релсата за вграждане, вж. схемата за позицията на отворите (вж. Фигура 11), таблицата за разстоянието между фиксиращите части за вграждане и размера на изреза за релсата в зоната за монтаж.

#### ОПИСАНИЕ НА АКСЕСОАРА ЗА ВГРАЖДАНЕ:

1. Аксесоарът се монтира на задната страна на таванната платка.
2. Дебелината на платката трябва да бъде 8-12 mm.

#### Монтаж на релсата – схема за маркиране на позицията на отворите (вж. Фигура 2).

2. Преди монтажа вж. таблицата за размера на изреза за релсата и маркирайте позицията за монтаж (вж. Фигура 12).

3. Поставете аксесоарите за вграждане в позицията за измерване на задната страна на отворения таван. Фиксирайте телата с помощта на самонарезни винтове и проверете дали са монтирани правилно. Уверете се, че релсата е фиксирана добре (вж. Фигура 13).













4. Монтирайте релсата на тавана и фиксирайте релсата към тялото с помощта на винтове M7. Уверете се, че винтовете са монтирани правилно (вж. Фигура 14).

5. Поставете лампата на магнитната релса и включете захранването, за да тествате дали свети (вж. Фигура 15).

Таблица с разстоянията между отворите на магнитната релса за вграждане (без крила)

SKU/Length	Cut out/mm:	A Installation Spacing	B Installation Spacing	C Installation Spacing	D Installation Spacing	Qty. of tapping screw
7950 / 0.5M	510×50×120	67mm	365mm	/	/	2pcs
7951 / 1M	1010×50×120	67mm	865mm	/	/	2pcs
7953 / 1.5M	1510×50×120	67mm	435mm	931mm	/	3pcs
7952 / 2M	2010×50×120	67mm	595mm	675mm	595mm	4pcs

## АКСЕСОАРИ ЗА МАГНИТНА РЕЛСА

NO	NAME	SKU	PICTURE	DESCRIPTION
1.	Комплект конектори за релса (метална плоча)	7971		Използва се за маркиране на правата линия на релсата, по 1 бр. за свързване за всеки сегмент
2.	Комплект конектори за релса (прав конектор)	7971		Опция за линейно свързване на релси под напрежение
3.	90-градусов конектор	7972		За хоризонтално свързване на 90° ъгли на релси за повърхностен монтаж / полилей / вграждане (без крила)
4.	Външен ъглов конектор	7973		За вертикално свързване на релси
5.	X-образен конектор	7974		За свързване само на релси за повърхностен монтаж / полилей / вграждане (без крила)+ X-образен конектор
6.	T-образен конектор	7975		За свързване само на инсталация с голяма яркост/повдигната/ вградена без странична T-образна релса
7.	Окачени проводници	7977		Използват се за монтаж/маркиране на линията на окачване на релсата 1.5 m (адаптируема дължина на линията за окачване)
8.	Комплект за вграждане	7970		Комплект за монтаж само на релса за вграждане (без крила). За монтаж и фиксиране да се използва черната част.
9.	Конектор за краища под напрежение	7979		Използва се под напрежение/ опция за свързване между релсата и захранващия блок
10.	Капак за релса	7978		PC капак за магнитна релса без лампа
11.	L-образен конектор за релса			Използва се под напрежение/ опция за свързване на L-образна релса
12.	4x30 mm самонарезен винт			За монтаж и фиксиране на релси
13.	Крайно капаче			За монтаж на крайни капачета в двата края на релсата

## МОНТАЖ НА КОНЕКТОР ЗА РЕЛСА

### Прав конектор за релса

След свързване на двете релси плъзнете линейната захранваща кутия към средата на съединението между двете релси, за да осигурите електропроводимост на релсата (вж. Фигура 16).

### 90-градусов конектор

Поставете L-образната захранваща кутия в процеп на релсата за свързване, подравнете релсата с хоризонталния L-образен адаптер и фиксирайте релсата (вж. Фигура 17).

### Външен ъглов конектор

Поставете L-образната захранваща кутия в процеп на релсата за свързване, подравнете релсата с вертикалния L-образен адаптер и фиксирайте релсата (вж. Фигура 18).

### T-образен конектор

Плъзнете захранваща кутия към средата на съединението на двата сегмента на релсата, за да осигурите електропроводимост на релсата (вж. Фигура 19).

### X-образен конектор

Плъзнете захранваща кутия към средата на съединението на двата сегмента на релсата, за да осигурите електропроводимост на релсата (вж. Фигура 20).

## UGRADNJA MAGNETNE ŠINE ZA POVRŠINSKU MONTAŽU

### Pribor, potreban za ugradnju magnetne šine za površinsku montažu:

NO	NAME	PICTURE	SIZE	DESCRIPTION
1.	Samorezni vijak 4x30 mm		4x30mm	Za montažu i učvršćivanje šina

1. Vidi položaj otvora na montažnoj shemi šine (slika 1). Pogledajte, također tablicu u nastavku za razmak između otvora magnetne šine za površinsku ugradnju.

2. Označite položaj rupa i bušite rupe pomoću odgovarajućeg alata u području namijenjenom za montažu šine. Također izbušite rupe za kabele za napajanja (vidi sliku 2).

3. Montirajte šinu na strop pomoću samoreznih vijaka i provucite kabel za napajanje kroz rupu na šini. Provjerite je li vijak čvrsto pričvršćen na šinu (vidi sliku 3).

4. Spojite kabele za napajanje sa šine na kutiju napojnih priključaka na šini i izvucite višak kabela u strop, kroz izlazni otvor. Za električne veze vidi upute za montažu vanjske jedinice napajanja (vidi sliku 4).



5. Postavite svjetiljku na magnetnu šinu i uključite napajanje, kako biste provjerili da li svijetli (vidi sliku 5).

### Tablica sa razmacima između otvora šine za površinsku montažu:

SKU/Length	A Installation Spacing	B Installation Spacing	C Installation Spacing	D Installation Spacing	Qty. of lapping screw
7950 / 0.5M	67mm	365mm	/	/	2pcs
7951 / 1M	67mm	865mm	/	/	2pcs
7953 / 1.5M	67mm	435mm	496mm	435mm	4pcs
7952 / 2M	67mm	595mm	675mm	595mm	4pcs

## UGRADNJA ŠINE ZA LUSTER (OVJEŠENI VODIČI)

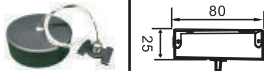
### Pribor, potreban za ugradnju šine za luster:

NO	NAME	SKU	PICTURE	SIZE	DESCRIPTION
1.	Ovjesni vodiči	7977			Koriste se za montažu /označavanje linije ovjesa za šine do 1,5 m (podesiva duljina linije ovjesa)
2.	Samorezni vijak 4x30 mm			4x30mm	Za montažu i učvršćivanje šina

1. Prije postavljanja šine za luster, pogledajte sliku sa shemom otvora za luster (vidi sliku 6) i tablicu sa razmacima između otvora, zatim idite na područje montaže i pogledajte shemu pozicioniranja i montaže.

2. Na području montaže šine, pomoću odgovarajućeg alata označite ravnu liniju i položaj rupe za montiranje šine (vidi sliku 7).



- Učvrstite ovjesni pribor na strop, provjerite jesu li čvrsto montirani i osigurajte sigurnost instalacije (slika 8).
- Spojite ovjesne vodiče na stropnu kutiju i na šinu, podesite duljinu vodiča sukladno potrebnoj visini, pridržite šinu i montirajte stropnu kutiju i ovjesni pribor; za električne spojeve vidite upute za montažu vanjske jedinice napajanja (vidi sliku 9).
- Postavite svjetiljku na magnetnu šinu i uključite napajanje, kako bi provjerili da li svijetli (vidi sliku 10).

#### Tablica s razmacima između otvora magnetske šine lustera

SKU/Length	A Installation Spacing	B Installation Spacing	C Installation Spacing	D Installation Spacing	Qty. of tapping screw
7950 / 0.5M	67mm	365mm	/	/	2pcs
7951 / 1M	67mm	865mm	/	/	2pcs
7953 / 1.5M	67mm	435mm	931mm	/	3pcs
7952 / 2M	67mm	595mm	675mm	595mm	4pcs

### **MONTAŽA ŠINE ZA UGRADNJU (BEZ KRILA)**

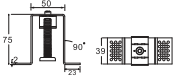
#### Pribor, potreban za montažu šine za ugradnju (bez krila):

NO	NAME	SKU	PICTURE	SIZE	DESCRIPTION
1.	Ugradbeni komplet	7970			Komplet samo za montažu šine za ugradnju (bez krila). Za montažu i učvršćivanje da se koristi crni dio.
2.	Samorezni vijak 4x30 mm			4x30mm	Za montažu i učvršćivanje šina

- Prije montiranja šine za ugradnju, pogledajte shemu položaja otvora (vidi sliku 11), tablicu sa razmacima između pričvrstnih dijelova za ugradnju i veličine izreza za šinu u području montaže.

#### OPIS PRIBORA ZA UGRADNJU:

- Pribor se postavlja na stražnjoj strani stropne ploče.
- Debljina ploče mora biti 8-12 mm.











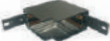

#### Montaža šine – shema za označavanje položaja rupa (vidi sliku 11).

- Prije montaže pogledajte tablicu sa dimenzijama izreza šine i označite položaj za montažu (vidi sliku 12).
- Postavite pribor za ugradnju u mjerni položaj na stražnjoj strani otvorenog stropa. Učvrstite tijela samoreznim vijcima i provjerite jesu li pravilno montirani. Provjerite, je li šina čvrsto fiksirana (vidi sliku 13).
- Montirajte šinu na strop i pričvrstite šinu na tijelo vijcima M7. Provjerite, jesu li vijci ispravno montirani (vidi sliku 14).
- Postavite svjetiljku na magnetnu šinu i uključite napajanje, kako biste provjerili da li svijetli (vidi sliku 15).

**Tablica sa razmacima između otvora magnetske šine za ugradnju (bez krila)**

SKU/Length	Cut out/mm:	A Installation Spacing	B Installation Spacing	C Installation Spacing	D Installation Spacing	Qty. of tapping screw
7950 / 0.5M	510×50×120	67mm	365mm	/	/	2pcs
7951 / 1M	1010×50×120	67mm	865mm	/	/	2pcs
7953 / 1.5M	1510×50×120	67mm	435mm	/	/	3pcs
7952 / 2M	2010×50×120	67mm	595mm	675mm	595mm	4pcs

**PRIBOR ZA MAGNETNU ŠINU**

NO	NAME	SKU	PICTURE	DESCRIPTION
1.	Set konektora za šinu (metalna ploča)	7971		Koristi se za označavanje ravne linije šine, 1 kom. za spajanje svakog segmenta
2.	Set konektora za šinu (ravni konektor)	7971		Mogućnost linearnog spajanja šina pod naponom
3.	Konektor od 90°	7972		Za vodoravno povezivanje kutova od 90° šina za površinsku ugradnju /luster/ ugradnju (bez krila)
4.	Vanjski kutni konektor	7973		Za vertikalnu povezivanje
5.	Konektor u obliku slova X	7974		Samo za spajanje šina namijenjenih za površinsku montažu /luster/ ugradnju (bez krila)+X-konektor
6.	Konektor u obliku slova T	7975		Samo za spajanje instalacije visoke svjetlosti /podignuta/ ugrađena, bez bočne T-šine
7.	Ovjesni vodiči	7977		Koriste se za montažu /označavanje linije ovjesa za šine do 1,5 m (podesiva duljina linije ovjesa)
8.	Ugradbeni komplet	7970		Komplet samo za montažu šine za ugradnju (bez krila). Za montažu i učvršćivanje da se koristi crni dio.
9.	Konektor za krajeve pod naponom	7979		Koristi se pod naponom / opcija za povezivanje između šina i sustava napajanja.
10.	Poklopac za šinu	7978		PC poklopac za magnetnu šinu bez svjetiljke
11.	Konektor za šinu u obliku slova L			Koristi se pod naponom / opcija za spajanje na šinu u obliku slova L
12.	Samorezni vijak 4x30 mm			Za montažu i učvršćivanje šina
13.	Krajnja kapica			Za montažu krajnjih kapica na oba kraja šine

**PRIBOR ZA MAGNETNU ŠINU****Ravni konektor za šinu**

Nakon spajanja dviju šine, gurnite linearnu kutiju za napajanje prema sredini spoja između dvije šine, da biste osigurali električnu vodljivost šine (vidi sliku 16).

**Konektor od 90-stupnjeva**

Postavite kutiju za napajanje u obliku slova L u utor priključne šine, poravnajte šinu s vodoravnim adapterom u obliku slova L i pričvrstite šinu (vidi sliku 17).

**Vanjski kutni konektor**

Postavite kutiju za napajanje u obliku slova L u utor na priključnoj šini, poravnajte šinu s okomitim adapterom u obliku slova L i pričvrstite šinu (vidi sliku 18).

**Priključak u obliku slova T**

Kliznite kutiju za napajanje prema sredini spoja dva segmenta šine da bi osigurali električnu vodljivost šine (vidi sliku 19).

**Priključak u obliku slova X**

Kliznite kutiju za napajanje prema sredini spoja dva segmenta šine, da bi osigurali električnu vodljivost šine (vidi sliku 20).

## **INSTALAÇÃO DE TRILHO MAGNÉTICO PARA MONTAGEM EM SUPERFÍCIE**

### **Acessórios necessários para a instalação dum trilho magnético para montagem em superfície:**

NO	NAME	PICTURE	SIZE	DESCRIPTION
1.	Parafuso autorros-cante 4x30 mm		4x30mm	Para montagem e fixação de trilhos

1. Veja a posição das aberturas no esquema de montagem do trilho (Figura 1). Veja também a tabela abaixo para as distâncias entre as aberturas do trilho magnético para montagem em superfície.

2. Marque a posição dos furos e faça os furos com uma ferramenta na área de montagem do trilho. Além disso, faça furos para os cabos de energia (ver Figura 2).

3. Monte o trilho no teto usando parafusos autorros-cantes e passe o cabo de alimentação pela saída do trilho. Verifique se o parafuso está firmemente preso ao trilho (ver Figura 3).

4. Conecte os cabos de alimentação do trilho à caixa de energia do trilho e direcione o excesso de comprimento do cabo para o teto através da abertura da tomada. Para as conexões elétricas, consulte as instruções de instalação a uma fonte de alimentação externa(ver Figura 4).



5. Coloque a lâmpada no trilho magnético e ligue a energia para provar se está acesa(ver Figura 5).

### **Tabela de distâncias entre as aberturas do trilho para montagem em superfície:**

SKU/Length	A Installation Spacing	B Installation Spacing	C Installation Spacing	D Installation Spacing	Qty. of lapping screw
7950 / 0.5M	67mm	365mm	/	/	2pcs
7951 / 1M	67mm	865mm	/	/	2pcs
7953 / 1.5M	67mm	435mm	496mm	435mm	4pcs
7952 / 2M	67mm	595mm	675mm	595mm	4pcs

## **INSTALAÇÃO DE TRILHO PARA CANDEIEIRO (CONECTORES SUSPENSOS)**

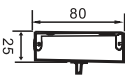
### **Acessórios necessários para instalar o trilho do candeeiro:**

NO	NAME	SKU	PICTURE	SIZE	DESCRIPTION
1.	Cabos suspensos	7977			Usado para montar / marcar a linha de suspensão do trilho de 1,5 m (comprimento da linha de suspensão ajustável)
2.	Parafuso autorros-cante 4x30 mm			4x30mm	Para montagem e fixação de trilhos

1. Antes de montar o trilho do candeeiro, consulte a figura com o diagrama das aberturas do candeeiro (ver Figura 6) e a tabela de distâncias entre as aberturas, depois vá à área de instalação e veja o diagrama de posicionamento e montagem.

2. Na área de montagem do trilho, use uma ferramenta para marcar a linha reta e a posição do furo de montagem do trilho (ver Figura 7).



3. Fixe os acessórios da suspensão no teto, verifique se estão montados bem e verifique se a instalação está segura (ver Figura 8).

4. Conecte os fios suspensos à caixa do teto e ao trilho, ajuste o comprimento dos fios à altura necessária, segure o trilho e instale a caixa do teto e os acessórios da suspensão; para as conexões elétricas, consulte as instruções de instalação a uma fonte de alimentação externa (ver Figura 9).



5. Coloque a lâmpada no trilho magnético e ligue a energia para provar se está acesa (ver Figura 10).

**Tabela de distâncias entre as aberturas do trilho magnético do candeeiro**

SKU/Length	A Installation Spacing	B Installation Spacing	C Installation Spacing	D Installation Spacing	Qty. of tapping screw
7950 / 0.5M	67mm	365mm	/	/	2pcs
7951 / 1M	67mm	865mm	/	/	2pcs
7953 / 1.5M	67mm	435mm	931mm	/	3pcs
7952 / 2M	67mm	595mm	675mm	595mm	4pcs

**INSTALAÇÃO DO TRILHO DE MONTAGEM (SEM ASAS)**

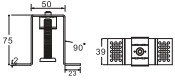
**Acessórios necessários para a instalação do trilho de montagem (sem asas):**

NO	NAME	SKU	PICTURE	SIZE	DESCRIPTION
1.	Kit de montagem	7970			Kit de montagem apenas para montagem em trilho (sem asas). Use a peça preta para montagem e fixação.
2.	Parafuso autorros-cante 4x30 mm			4x30mm	Para montagem e fixação de trilhos

1. Antes de instalar o trilho de montagem, consulte diagrama para a posição das aberturas (Figura 11), a tabela das distâncias entre as peças de fixação para montagem e o tamanho do recorte do trilho na área de montagem.

**DESCRIÇÃO DOS ACESSÓRIOS DE INSTALAÇÃO:**

1. O acessório está montado na parte traseira da placa de teto.
2. A espessura da placa deve ser de 8 a 12 mm.

**Montagem do trilho - diagrama para marcar a posição das aberturas (ver Figura 11).**

2. Antes da instalação, consulte a tabela para o tamanho do recorte do trilho e marque a posição de montagem (ver Figura 12).

3. Coloque os acessórios de montagem na posição de medição na parte traseira do teto aberto. Prenda os corpos com parafusos autorros-cantes e verifique se estão instalados corretamente. Verifique se o trilho está bem fixo (ver Figura 13).













4. Monte o trilho no teto e prenda o trilho ao corpo usando os parafusos M7. Verifique se os parafusos estão instalados corretamente (ver Figura 14).

5. Coloque a lâmpada no trilho magnético e ligue a energia para provar se está acesa (ver Figura 15).

**Tabela de distâncias entre as aberturas do trilho magnético de montagem (sem asas)**

SKU/Length	Cut out/mm:	A Installation Spacing	B Installation Spacing	C Installation Spacing	D Installation Spacing	Qty. of lapping screw
7950 / 0.5M	510×50×120	67mm	365mm	/	/	2pcs
7951 / 1M	1010×50×120	67mm	865mm	/	/	2pcs
7953 / 1.5M	1510×50×120	67mm	435mm	931mm	/	3pcs
7952 / 2M	2010×50×120	67mm	595mm	675mm	595mm	4pcs

## ACESSÓRIOS PARA TRILHO MAGNÉTICO

NO	NAME	SKU	PICTURE	DESCRIPTION
1.	Conjunto de conectores de trilho(placa de metal)	7971		Usado para marcar a linha reta do trilho, 1 unidade para se conectar a cada segmento
2.	Conjunto de conectores de trilho (conector reto)	7971		Opção para conexão linear de trilhos ativos
3.	Conector de 90°	7972		Para conexão horizontal de ângulos de 90° para montagem em superfície / candeeiro/ montagem (sem asas)
4.	Conector angular externo	7973		Para conexão vertical de trilhos
5.	Conector em forma de X	7974		Para montar apenas trilhos de montagem em superfície / candeeiro / montagem (sem asas) + conector em forma de X
6.	Conector em forma de T	7975		Para conexão apenas com alto brilho / para instalação elevada / embutida sem trilho lateral em forma de T
7.	Cabos suspensos	7977		Usado para montar / marcar a linha de suspensão do trilho de 1,5 m (comprimento da linha de suspensão ajustável)
8.	Kit de montagem	7970		Kit de montagem apenas para montagem em trilho (sem asas). Use a peça preta para montagem e fixação
9.	Conector para extremidades ativas	7979		Usado sob tensão / opção para conectar entre o trilho e a fonte de alimentação
10.	Cobertura de riel	7978		Cobertura de PC para trilho magnético sem lâmpada
11.	Conector de trilho em forma de L			Usado sob tensão / opção de conexão de trilho em forma de L
12.	Parafuso autorros-cante 4x30 mm			Para montagem e fixação de trilhos
13.	Tampa final			Para montar tampas nas duas extremidades do trilho

## INSTALAÇÃO DO CONECTOR DE TRILHO

### Conector de trilho reto

Depois de conectar os dois trilhos, deslize a caixa de energia linear em direção ao meio da junta entre os dois trilhos para garantir a condutividade elétrica do trilho (ver Figura 16).

### Conector de 90°

Coloque a caixa de energia em forma de L na ranhura do trilho de conexão, alinhe o trilho com o adaptador horizontal em forma de L e fixe o trilho (ver Figura 17).

### Conector angular externo

Coloque a caixa de energia em forma de L na ranhura do trilho de conexão, alinhe o trilho com o adaptador vertical em forma de L e fixe o trilho (ver Figura 18).

### Conector em forma de T

Deslize a caixa de energia em direção ao meio da articulação dos dois segmentos do trilho para garantir a condutividade elétrica do trilho (ver Figura 18).

### Conector em forma de X

Deslize a caixa de energia em direção ao meio da articulação dos dois segmentos do trilho para garantir a condutividade elétrica do trilho (ver Figura 20).

## **INSTALACIÓN DE RIEL MAGNÉTICO PARA MONTAJE EN SUPERFICIE**

### **Accesorios necesarios para la instalación de un riel magnético para montaje en superficie:**

NO	NAME	PICTURE	SIZE	DESCRIPTION
1.	4x30 mm tornillo autorroscante		4x30mm	Para montar y fijar rieles



1. Vea la posición de las aberturas del esquema de montaje del riel (Figura 1). Vea también la tabla a continuación para las distancias entre las aberturas del riel magnético para montaje en superficie.
2. Marque la posición de los agujeros y taladre los agujeros con una herramienta en el área de montaje del riel. Además, taladre agujeros para los cables de alimentación (ver Figura 2).
3. Monte el riel en el techo con tornillos autorroscantes y pase el cable de alimentación a través de la salida del riel. Asegúrese de que el tornillo esté firmemente sujeto al riel (ver Figura 3).
4. Conecte los cables de alimentación del riel a la caja de alimentación del riel y dirija el exceso de longitud del cable hacia el techo a través de la abertura de salida. Para conexiones eléctricas vea las instrucciones de instalación a una fuente de alimentación externa (ver Figura 4).
5. Coloque la lámpara en el riel magnético y encienda la alimentación para comprobar que está iluminada (ver Figura 5).

### **Tabla de distancias entre las aberturas para montaje en superficie:**

SKU/Length	A Installation Spacing	B Installation Spacing	C Installation Spacing	D Installation Spacing	Qty. of lapping screw
7950 / 0.5M	67mm	365mm	/	/	2pcs
7951 / 1M	67mm	865mm	/	/	2pcs
7953 / 1.5M	67mm	435mm	496mm	435mm	4pcs
7952 / 2M	67mm	595mm	675mm	595mm	4pcs

## **INSTALACIÓN DE RIEL PARA LÁMPARA DE TECHO (CONECTORES COLGADOS)**

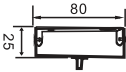
### **Accesorios necesarios para instalar el riel de la lámpara:**

NO	NAME	SKU	PICTURE	SIZE	DESCRIPTION
1.	Cables suspendidos	7977			Se utiliza para montar / marcar la línea de suspensión del riel de 1,5 m (longitud de línea de suspensión ajustable)
2.	4x30 mm tornillo autorroscante			4x30mm	Para montar y fijar rieles

1. Antes de montar el riel de la lámpara, vea la figura con el esquema de las aberturas de la lámpara (ver Figura 6) y la tabla de distancias entre las aberturas, luego vaya al área de instalación y vea el esquema de posicionamiento y montaje.
2. En el área de montaje del riel, use una herramienta para marcar la línea recta y la posición del agujero de montaje del riel (Figura 7).

3. Fije los accesorios de suspensión del techo, verifique que estén montados de forma segura y asegúrese de que la instalación sea segura (Figura 8).

4. Conecte los cables suspendidos a la caja del techo y al riel, ajuste la longitud de los cables a la altura requerida, sostenga el riel e instale la caja del techo y los accesorios de suspensión; para conexiones eléctricas vea las instrucciones de instalación a una fuente de alimentación externa(ver Figura 9).



5. Coloque la lámpara en el riel magnético y encienda la alimentación para comprobar si está iluminada (Figura 10).

#### Tabla con las distancias entre las aberturas del riel magnético de la lámpara

SKU/Length	A Installation Spacing	B Installation Spacing	C Installation Spacing	D Installation Spacing	Qty. of tapping screw
7950 / 0.5M	67mm	365mm	/	/	2pcs
7951 / 1M	67mm	865mm	/	/	2pcs
7953 / 1.5M	67mm	435mm	931mm	/	3pcs
7952 / 2M	67mm	595mm	675mm	595mm	4pcs

## **INSTALACIÓN DEL RIEL DE MONTAJE (SIN ALAS)**

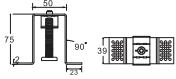
### Accesorios necesarios para la instalación del riel (sin alas):

NO	NAME	SKU	PICTURE	SIZE	DESCRIPTION
1.	Juego de montaje	7970			Juego de montaje solo para riel de montaje (sin alas). Use la parte negra para el montaje y la fijación.
2.	4x30 mm tornillo autorroscante			4x30mm	Para montar y fijar rieles

1. Antes de montar el riel de montaje, consulte lo siguiente: el esquema para la posición de las aberturas (Figura 11), la tabla para la distancia entre las partes de fijación para el montaje y el tamaño del corte para el riel en el área de montaje.

### DESCRIPCIÓN DE ACCESORIOS DE MONTAJE:

1. El accesorio está montado en la parte posterior de la placa del techo.
2. El espesor de la placa debe ser de 8-12 mm.

### Montaje del riel: esquema para marcar la posición de las aberturas (ver Figura 11).

2. Antes de la instalación vea la tabla para el tamaño del corte del riel y marque la posición de montaje (Figura 12).

3. Coloque los accesorios en la posición de medición en la parte posterior del techo abierto. Asegure los cuerpos con tornillos autorroscantes y verifique que estén instalados correctamente. Asegúrese de que el riel esté bien fijado (Figura 13).













4. Monte el riel en el techo y fjelo al cuerpo con tornillos M7. Asegúrese de que los tornillos estén instalados correctamente (Figura 14).

5. Coloque la lámpara del riel magnético y encienda la alimentación para comprobar si está iluminada (Figura 15).

## Tabla con las distancias entre las aberturas del riel magnético de montaje (sin alas)

SKU/Length	Cut out/mm:	A Installation Spacing	B Installation Spacing	C Installation Spacing	D Installation Spacing	Qty. of lapping screw
7950 / 0.5M	510×50×120	67mm	365mm	/	/	2pcs
7951 / 1M	1010×50×120	67mm	865mm	/	/	2pcs
7953 / 1.5M	1510×50×120	67mm	435mm	/	/	3pcs
7952 / 2M	2010×50×120	67mm	595mm	675mm	595mm	4pcs

## ACCESORIOS RIELES MAGNÉTICOS

NO	NAME	SKU	PICTURE	DESCRIPTION
1.	Conjunto de conectores de riel (placa de metal)	7971		Se usa para marcar la línea recta del riel, 1 unidad para conectarse a cada segmento
2.	Conjunto de conectores de riel (conector recto)	7971		Opción para conexión lineal de rieles activos
3.	Conector de 90°	7972		Para la conexión horizontal de ángulos de 90° para montaje en superficie / lámpara / montaje (sin alas)
4.	Conector angular externo	7973		Para conexión vertical a rieles
5.	Conector en forma de X	7974		Para montar solo rieles de montaje en superficie / lámpara / montaje (sin alas) + conector X
6.	Conector en forma de T	7975		Para la conexión solo a instalaciones de alto brillo / elevadas / integradas sin riel lateral en forma de T
7.	Cables suspendidos	7977		Se utiliza para montar / marcar la línea de suspensión del riel de 1,5 m (longitud de línea de suspensión ajustable)
8.	Juego de montaje	7970		Juego de montaje solo para riel de montaje (sin alas). Use la parte negra para el montaje y la fijación.
9.	Conector para extremos activos	7979		Utilizado bajo voltaje / opción para conexión entre riel y fuente de alimentación
10.	Cubierta de riel	7978		Cubierta de PC para carril magnético sin lámpara
11.	Conector de riel en forma de L			Se utiliza bajo voltaje / opción de conexión de riel en forma de L
12.	Conector de riel en forma de L			Para montar y fijar rieles
13.	Tapa final			Para montar tapas en ambos extremos del riel

## INSTALACIÓN DEL CONECTOR DE RIEL

### Conector de riel recto

Después de conectar los dos rieles, deslice la caja de alimentación lineal hacia el centro de la junta entre los dos rieles para garantizar la conductividad eléctrica del riel (ver Figura 16).

### Conector de 90°

Coloque la caja de alimentación en forma de L en la ranura del riel de conexión, alinee el riel con el adaptador horizontal en forma de L y asegure el riel (ver Figura 17).

### Connecteur d'angle extérieur

Insérez le boîtier conducteur en forme de L dans la rainure du rail à relier, alignez le rail avec l'adaptateur horizontal en L et fixez le rail (ver Figura 18).

### Connecteur de type T

Faites glisser le boîtier conducteur vers le milieu de la jonction des deux segments du rail pour assurer la conductivité du rail (ver Figura 19).

### Connecteur de type X

Faites glisser le boîtier conducteur vers le milieu de la jonction des deux segments du rail pour assurer la conductivité du rail (ver Figura 20).

## FELÜLETRE SZERELHETŐ MÁGNESES SÍN SZERELÉSE

**A felületre szerelhető mágneses sín szereléséhez szükséges kiegészítők, tartozékok:**

NO	NAME	PICTURE	SIZE	DESCRIPTION
1.	4x30 mm-es öncsavar		4x30mm	Sín szereléséhez és rögzített használatra



1. A nyílás helyzetét lássa a sín szerelési rajzán (1. ábra). És olvassa el az alábbi táblázatot a felszíni mágneses sín nyílásainak méretbeli távolságáról.
2. Jelölje meg a nyílás helyzetét és fúrjon lyukakat szerszámokkal a sín telepítési területén. Feltétlenül fúrjon ki a tápkábelek kimeneti nyílásait (lásd 2. ábra).
3. Helyezze be a sít a mennyezetbe öncsavarokkal, és vezesse a tápkábelt a sín kimeneti nyílásán keresztül. Ellenőrizze, hogy a csavar megfelelően van-e rögzítve a sínhez (lásd 3. ábra).
4. Csatlakoztassa a pályán lévő tápkábelt a sín tápcsatlakozójához, és nyomja a felesleges kábeleket a mennyezetbe a kimeneti nyílásból. A huzalozáshoz lásd a Külső tápegység telepítési útmutatóját (lásd 4. ábra).
5. Tegye le a lámpát a mágneses sínre, majd kapcsolja be az áramellátást a fény ellenőrzéséhez (lásd 5. ábra).

**A felszíni mágneses sín nyílásainak mérettartomány táblázata:**

SKU/Length	A Installation Spacing	B Installation Spacing	C Installation Spacing	D Installation Spacing	Qty. of tapping screw
7950 / 0.5M	67mm	365mm	/	/	2pcs
7951 / 1M	67mm	865mm	/	/	2pcs
7953 / 1.5M	67mm	435mm	496mm	435mm	4pcs
7952 / 2M	67mm	595mm	675mm	595mm	4pcs

## FÜGGESZTETT SÍN SZERELÉSE CSILLÁRHOZ (FÜGGESZTŐHUZALOK TÍPUSA)

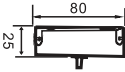
**Csillár sín szereléséhez szükséges kiegészítők, tartozékok:**

NO	NAME	SKU	PICTURE	SIZE	DESCRIPTION
1.	Felfüggesztés huzalok	7977			A sínelfüggesztési vonal beszereléséhez / megjelöléséhez használható 1,5m (a függő vonal testre szabható hossza)
2.	4x30 mm-es öncsavar			4x30mm	Sín szereléséhez és rögzített használatra

1. A függesztő pálya felszerelése előtt nézze meg a függőnyílások ábráját (lásd a 6. ábrát) és a nyílások közötti távolságok táblázatát, majd menjen a szerelési területre a pozicionáláshoz és a szereléshez.
2. A sín telepítési területén, a szerszám segítségével jelöljön ki egy egyenest és a nyílás helyzetét a sín szereléséhez (7. ábra).

3. Rögzítse az emelőtartozékokat a mennyezetre, ellenőrizze, hogy a kiegészítők megfelelően vannak-e felszerelve, és biztosítsa a felszerelés biztonságát (8. ábra).

4. Csatlakoztassa a felfüggesztő huzalokat a mennyezeti dobozhoz és a sínhez, állítsa be a felfüggesztő huzalok hosszát a kívánt magasság szerint, tartsa meg a sánt, és szerelje be a mennyezeti dobozt és a felfüggesztési kiegészítőket; A huzalozáshoz lásd a Külső tápegység telepítési útmutatóját (lásd 9. ábra).



5. Tegye le a lámpát a mágneses sínen, majd kapcsolja be az áramellátást a fény ellenőrzéséhez (10. ábra).

**Csillár mágnes sínen lévő nyílások közötti távolságok táblázata**

SKU/Length	A Installation Spacing	B Installation Spacing	C Installation Spacing	D Installation Spacing	Qty. of tapping screw
7950 / 0.5M	67mm	365mm	/	/	2pcs
7951 / 1M	67mm	865mm	/	/	2pcs
7953 / 1.5M	67mm	435mm	931mm	/	3pcs
7952 / 2M	67mm	595mm	675mm	595mm	4pcs

**SÜLLYESZTETT (SZÁRNY NÉLKÜLI) SÍN SZERELÉSE**

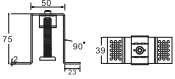
**Sülyesztett (szárny nélküli) sín szereléséhez szükséges kiegészítők:**

NO	NAME	SKU	PICTURE	SIZE	DESCRIPTION
1.	Sülyesztett készlet	7970			Csak sülyesztett sín szerelési készlete (szárny nélküli). Szerelésre és rögzítésre a fekete rész használható.
2.	4x30 mm-es öncsavar			4x30mm	Sín szereléséhez és rögzített használatra

1. A sülyesztett sín szerelése előtt olvassa el a furatok helyzetének feltérképezési diagramját (11. ábra), a sülyesztett rögzítő elemek mérettartomány tábláját és a sínkivágás nagysága a telepítési területen.

**SÜLLYESZTETT TARTÓZÉK LEÍRÁSA:**

1. A tartozékat a mennyezeti tábla hátuljára kell felszerelni.
2. A lemez vastagsága 8-12mm legyen

**A sín szerelése - A furatok helyzetének jelölési diagramja (lásd 11. ábra)**

2. Telepítés előtt olvassa el a sín kivágásának méret nagyságát, szerelésének és jelölésének helyzetét a táblázatban (12. ábra).

3. Helyezze a sülyesztett tartozékokat a nyitott mennyezet hátulján lévő mérési helyzetbe. Rögzítse a szerelvényeket öncsavarokkal és ellenőrizze, hogy a szerelvények megfelelően vannak-e felszerelve. Ellenőrizze, hogy a sín megfelelően van-e felszerelve (13. ábra).

4. Helyezze be a sánt a mennyezetbe, és rögzítse a sánt a szerelvényhez M7 csavarokkal. Győződjön meg róla, hogy a csavarok megfelelően vannak-e felszerelve (14. ábra).

5. Tegye le a lámpát a mágneses sínen, majd kapcsolja be az áramellátást a fény ellenőrzéséhez (15. ábra).

**A nyílások mérettáblája a sülyesztett (szárny nélküli) mágneses sínhez**

SKU/Length	Cut out/mm:	A Installation Spacing	B Installation Spacing	C Installation Spacing	D Installation Spacing	Qty. of lapping screw
7950 / 0.5M	510×50×120	67mm	365mm	/	/	2pcs
7951 / 1M	1010×50×120	67mm	865mm	/	/	2pcs
7953 / 1.5M	1510×50×120	67mm	435mm	931mm	/	3pcs
7952 / 2M	2010×50×120	67mm	595mm	675mm	595mm	4pcs

**MÁGNESES SÍN TARTÓZÉKAI**

NO	NAME	SKU	PICTURE	DESCRIPTION
1.	Síncsatlakozó (fémlemez) készlet	7971		A pálya egyenes vonalának összeillesztésére használható, 1 db minden szegmens összeillesztésére
2.	Síncsatlakozó készlet (egyenes csatlakozó)	7971		Feszültség alatti sín lineáris kapcsolatának lehetősége
3.	90°D csatlakozó	7972		Felületre szerelt / függesztett / sülyesztett (szárny nélküli) sín vízszintes 90°-os sarokcsatlakozás
4.	Külső sarokcsatlakozó	7973		Függőleges sínélágazáshoz
5.	X csatlakozó	7974		Felületre szerelt / függesztett / sülyesztett (szárny nélküli) sín, X típusú csatlakozó csak illesztésre
6.	T csatlakozó	7975		Csak nagyon fényes / emelt / beágyazott beépítésnél, T típusú oldalsó illesztés nélkül
7.	Felfüggesztés huzalok	7977		A sínelfüggesztési vonal beszereléséhez / megjelöléséhez használható 1,5m (a függő vonal testre szabható hossza)
8.	Sülyesztett készlet	7970		Csak sülyesztett sín szerelési készlete (szárny nélkül). Szerelésre és rögzítésre a fekete rész használható
9.	Feszültség alatti végcsatlakozó	7979		Feszültség alatti használat / opcionális vásárlás a sínvonal és az áramellátás közötti kapcsolathoz
10.	Sínfedél	7978		Mágneses sín számítógépes fedele lámpa nélkül
11.	L típusú síncsatlakozó			Vezető használat / opcionális vásárlás L típusú síncsatlakozásokhoz
12.	4x30 mm-es öncsavar			Sín szereléséhez és rögzített használatra
13.	Végsapka			Végsapkák felszereléséhez használják a sín mindkét végére

**SÍN CSATLAKOZÓ SZERELÉSE**

**Sín egyenes csatlakozó**

Miután a két sín csatlakozik, csúsztassa a lineáris tápellátási dobozt a két sín közötti kapcsolat közepére a sín elektromos képesség céljából (lásd 16. ábra).

**90°D csatlakozó**

Helyezze az L alakú tápellátási dobozt az illesztésre szolgáló sín nyílásába, igazítsa a sínét a vízszintes L adapterhez, és rögzítse a sínét (lásd 17. ábra).

**Külső sarokcsatlakozó**

Helyezze az L alakú tápellátási dobozt az illesztésre szolgáló sín nyílásába, igazítsa a sínét a függőleges L adapterhez, és rögzítse a sínét (lásd 18. ábra).

**T csatlakozó**

A tápellátási doboznak a sín két szegmensének összeillesztése közepén kell csúsznia, hogy biztonságos a sín elektromos vezetőképességét. (lásd 19. ábra).

**X csatlakozó**

A tápellátási doboznak a sín két szegmensének összeillesztése közepén kell csúsznia, hogy biztonságos a sín elektromos vezetőképességét (lásd 20. ábra)..



## **INSTALLAZIONE DEL BINARIO MAGNETICO PER MONTAGGIO SUPERFICIALE**

### **Accessori necessari per l'installazione del binario di supporto magnetico per il montaggio superficiale:**

NO	NAME	PICTURE	SIZE	DESCRIPTION
1.	4x30 mm vite autofilettante		4x30mm	Per il montaggio e il fissaggio di binari



1. Vedi la posizione dei fori sullo schema di montaggio del binario di supporto (Figura 1). Vedi anche la tabella riportata sotto per le distanze tra i fori del binario magnetico di supporto per il montaggio superficiale.
2. Segnare la posizione dei fori e forare i fori con l'ausilio di uno strumento nella zona di montaggio del binario. Forare anche dei fori per le uscite dei cavi di alimentazione (vedi Figura 2).
3. Montare il binario sul soffitto con l'ausilio di viti autofilettanti e far passare il cavo di alimentazione attraverso il foro di uscita del binario. Assicurarsi che la vite è stata montata in modo stabile sul binario (vedi Figura 3).
4. Collegare i cavi di alimentazione del binario alla scatola delle connessioni di alimentazione del binario e condurre la lunghezza superflua dei cavi nel soffitto attraverso i fori delle uscite. Per le connessioni elettriche vedi le istruzioni di montaggio del blocco di alimentazione esterno (vedi Figura 4).
5. Mettere la lampada nel binario magnetico e inserire l'alimentazione per testare se si accende (vedi Figura 5).

### **Tabella con le distanze tra i fori del binario per il montaggio superficiale:**

SKU/Length	A Installation Spacing	B Installation Spacing	C Installation Spacing	D Installation Spacing	Qty. of tapping screw
7950 / 0.5M	67mm	365mm	/	/	2pcs
7951 / 1M	67mm	865mm	/	/	2pcs
7953 / 1.5M	67mm	435mm	496mm	435mm	4pcs
7952 / 2M	67mm	595mm	675mm	595mm	4pcs

## **INSTALLAZIONE DI BINARIO PER LAMPADARIO (CONDUTTORI SOSPESI)**

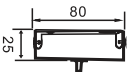
### **Accessori necessari per l'installazione del binario per il lampadario:**

NO	NAME	SKU	PICTURE	SIZE	DESCRIPTION
1.	Conduttori sospesi	7977			Vengono utilizzati solo per il montaggio/la marcatura della linea di sospensione del binario 1.5 m (lunghezza adattabile in funzione della linea di sospensione)
2.	4x30 mm vite autofilettante			4x30mm	Per il montaggio e il fissaggio di binari

1. Prima di eseguire il montaggio del binario del lampadario vedi la figura con lo schema dei fori per il lampadario (vedi Figura 6) e la tabella con le distanze tra i fori, dopo andare nella zona di montaggio e vedi lo schema di posizione e montaggio.
2. Nella zona di montaggio del binario, con l'ausilio di uno strumento segnare una linea retta e la posizione del foro per il montaggio del binario (Figura 7).

3. Fissare gli accessori di sospensione al soffitto, verificare se tutto è stato montato in modo stabile e assicurare la sicurezza dell'installazione (Figura 8).

4. Collegare i conduttori sospesi alla scatola sul soffitto e il binario, regolare la lunghezza dei conduttori in funzione all'altezza necessaria, mantenere il binario e montare la scatola sul soffitto e gli accessori a sospensione; per le connessioni elettriche vedi le istruzioni di montaggio del blocco di alimentazione esterno (Figura 9).



5. Mettere la lampada nel binario magnetico e inserire l'alimentazione per testare se si accende (Figura 10).

### Tabella con le distanze tra i fori del binario magnetico per il montaggio di lampadario

SKU/Length	A Installation Spacing	B Installation Spacing	C Installation Spacing	D Installation Spacing	Qty. of tapping screw
7950 / 0.5M	67mm	365mm	/	/	2pcs
7951 / 1M	67mm	865mm	/	/	2pcs
7953 / 1.5M	67mm	435mm	931mm	/	3pcs
7952 / 2M	67mm	595mm	675mm	595mm	4pcs

### **INSTALLAZIONE DI BINARIO DA INCASSO (SENZA ALI)**

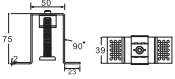
#### Accessori necessari per l'installazione del binario da incasso (senza ali):

NO	NAME	SKU	PICTURE	SIZE	DESCRIPTION
1.	Kit da incasso	7970			Kit di montaggio solo di binario da incasso (senza ali). Per il montaggio e il fissaggio viene utilizzata solo la parte nera.
2.	4x30 mm vite autofilettante			4x30mm	Per il montaggio e il fissaggio di binari

1. Prima del montaggio del binario da incasso, vedi lo schema della posizione dei fori (Figura 11), la tabella delle distanze tra le parti di fissaggio per l'incasso e la dimensione della sagoma del binario nella zona di montaggio.

#### **DESCRIZIONE DELL'ACCESSORIO DA INCASSO**

1. L'accessorio viene montato sulla parete posteriore del pannello del soffitto.

2. Lo spessore del pannello deve essere 8-12 mm.

#### **Montaggio del binario – schema sulla marcatura della posizione dei fori (Figura 11).**

2. Prima del montaggio vedi la tabella per le dimensioni della sagoma del binario e segnare la posizione di montaggio (Figura 12).

3. Mettere gli accessori da incasso nella posizione di misurazione della parete posteriore del soffitto aperto. Fissare i raccordi con l'ausilio di viti autofilettanti e verificare se sono stati montati correttamente. Assicurarsi che il binario è stato fissato bene (Figura 13).













4. Montare il binario sul soffitto e fissare il binario al raccordo tramite le viti M7. Assicurarsi che le viti sono state montate correttamente (Figura 14).

5. Mettere la lampada nel binario magnetico e inserire l'alimentazione per testare se si accende (Figura 15).

**Tabella con le distanze tra i fori del binario magnetico da incasso (senza ali)**

SKU/Length	Cut out/mm:	A Installation Spacing	B Installation Spacing	C Installation Spacing	D Installation Spacing	Qty. of lapping screw
7950 / 0.5M	510×50×120	67mm	365mm	/	/	2pcs
7951 / 1M	1010×50×120	67mm	865mm	/	/	2pcs
7953 / 1.5M	1510×50×120	67mm	435mm	931mm	/	3pcs
7952 / 2M	2010×50×120	67mm	595mm	675mm	595mm	4pcs

**ACCESSORI DEL BINARIO MAGNETICO**

NO	NAME	SKU	PICTURE	DESCRIPTION
1.	Kit di connettori per il binario (lastra in metallo)	7971		Si utilizza per segnare la linea retta del binario, 1 pz. di connessione per ogni segmento
2.	Kit di connettori per il binario (connettore diretto)	7971		Opzione di connessione lineare di binari sotto tensione
3.	Connettore a 90 gradi	7972		Per la connessione orizzontale di angoli a 90° di binari per il montaggio superficiale / lampadario / incasso (senza ali)
4.	Connettore esterno angolare	7973		Per la connessione verticale di binari
5.	Connettore a forma di X	7974		Per la connessione di binari per montaggio superficiale / lampadario / incasso (senza ali) + connettore a forma di X
6.	Connettore a forma di T	7975		Per il collegamento di installazione di grande resistenza/ sollevata/ incassata senza binario laterale a forma di T
7.	Conduttori sospesi	7977		Vengono utilizzati solo per il montaggio/la marcatura della linea di sospensione del binario 1.5 m (lunghezza adattabile in funzione della linea di sospensione)
8.	Kit da incasso	7970		Kit di montaggio solo di binario da incasso (senza ali). Per il montaggio e il fissaggio viene utilizzata solo la parte nera.
9.	Connettore per le estremità sotto tensione	7979		Viene utilizzato sotto tensione/ opzione di collegamento tra il binario e il blocco di alimentazione
10.	Coperchio per il binario	7978		PC coperchio per il binario magnetico senza lampada
11.	Connettore a forma di L per il binario			Viene utilizzato sotto tensione/ opzione di collegamento di binario a forma a L
12.	4x30 mm vite autofilettante			Per il montaggio e il fissaggio di binari
13.	Tappo terminale			Per il montaggio di tappi terminali nelle due estremità del binario

**MONTAGGIO DEL CONNETTORE DEL BINARIO****Connettore diretto del binario**

In seguito al collegamento dei due binari far scivolare la scatola di alimentazione lineare in mezzo alla giunzione dei due segmenti del binario per garantire la conduttività elettrica del binario (Figura 16).

**Connettore a 90 gradi**

Mettere la scatola di alimentazione a forma di L nella fessura del binario di connessione, allineare il binario con l'adattatore orizzontale a forma di L e fissare il binario (Figura 17).

**Connettore esterno angolare**

Mettere la scatola di alimentazione a forma di L nella fessura del binario di connessione, allineare il binario con l'adattatore verticale a forma di L e fissare il binario (Figura 18).

**Connettore a forma di T**

Far scivolare la scatola di alimentazione in mezzo alla giunzione dei due segmenti del binario per garantire la conduttività elettrica del binario (Figura 19).

**Connettore a forma di X**

Far scivolare la scatola di alimentazione in mezzo alla giunzione dei due segmenti del binario per garantire la conduttività elettrica del binario (Figura 20).

## ZAMONTOWANIE SZYNY MAGNESOWEJ PRZEZNACZONEJ DO MONTAŻU POWIERZCHNIOWEGO

Akcesoria wymagane do montażu szyny magnesowej przeznaczonej do montażu powierzchniowego:

NO	NAME	PICTURE	SIZE	DESCRIPTION
1.	4x30 mm wkręt samogwintujący		4x30mm	Do montażu i mocowania szyn

1. Patrz położenie otworów na schemacie montażowym szyny (rysunek 1). Patrz także poniższą tabelkę na przedmiot ustalenia odległości między otworami na szynie magnesowej przeznaczonej do montażu powierzchniowego.

2. Zaznacz pozycję otworów i za pomocą narzędzia wywierć otwory w obszarze montażu na szynie. Wywierć również otwory na przewody zasilające (patrz (Rysunek 2.)

3. Zamontuj szynę na suficie za pomocą wkrętów samogwintujących i przeciągnij kabel zasilający przez otwór wylotowy zapewniający dostęp do środka szyny. Upewnij się, że śruba jest mocno przymocowana do szyny (patrz (Rysunek 3.)

4. Podłącz kable zasilające z szyny do skrzynki zasilającej szyny i poprowadź nadmiar kabla do sufitu przez otwór wylotowy. Na temat połączeń elektrycznych patrz instrukcje dot. zamontowania zewnętrznego bloku zasilania.



5. Postaw magnesową lampę na szynie i włącz zasilanie, aby sprawdzić, czy oświetlenie działa.

**Tabela z podaniem odległości między otworami na szynie do montażu powierzchniowego:**

SKU/Length	A Installation Spacing	B Installation Spacing	C Installation Spacing	D Installation Spacing	Qty. of tapping screw
7950 / 0.5M	67mm	365mm	/	/	2pcs
7951 / 1M	67mm	865mm	/	/	2pcs
7953 / 1.5M	67mm	435mm	496mm	435mm	4pcs
7952 / 2M	67mm	595mm	675mm	595mm	4pcs

## ZAMONTOWANIE SZYNY DO ŻYRANDOLA (KABLE PODWIESZONE)

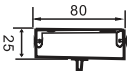
Akcesoria potrzebne do zamontowania żyrandola:

NO	NAME	SKU	PICTURE	SIZE	DESCRIPTION
1.	Zawieszony przewód	7977			Służy do montażu / oznaczania linii zawieszania szyny 1,5 m (regulowana długość linii zawieszania)
2.	4x30 mm wkręt samogwintujący			4x30mm	Do montażu i mocowania szyn

1. Przed zamontowaniem szyny do żyrandola, patrz rysunek 1. ze schematem otworów dla żyrandola (patrz rysunek 6.) i tabelą odległości między otworami, a następnie przejdź do miejsca montażu i patrz schemat pozycjonowania i montażu.

2. W obszarze montażu na szynie użyj narzędzia, aby zaznaczyć linię prostą i położenie otworu do montażu na szynie (Rysunek 7.).

3. Zabezpiecz akcesoria do zawieszenia sufitowego; sprawdź, czy są bezpiecznie zamocowane oraz upewnij się, że montaż został wykonany w sposób bezpieczny (Rysunek 8).

4. Podłącz podwieszane przewody do skrzynki sufitowej i do szyny, wyreguluj długość przewodów do wymaganej wysokości montażu, przytrzymaj szynę i zamontuj skrzynkę sufitową i akcesoria do zawieszenia; dla połączeń elektrycznych patrz instrukcje montażu zewnętrznego bloku zasilacza.



5. Postaw magnesową lampę na szynie i włącz zasilanie, aby sprawdzić, czy oświetlenie działa (rysunek 10).

#### Tabela z odległościami między otworami magnesowej szyny do zawieszenia żyrandola

SKU/Length	A Installation Spacing	B Installation Spacing	C Installation Spacing	D Installation Spacing	Qty. of tapping screw
7950 / 0.5M	67mm	365mm	/	/	2pcs
7951 / 1M	67mm	865mm	/	/	2pcs
7953 / 1.5M	67mm	435mm	931mm	/	3pcs
7952 / 2M	67mm	595mm	675mm	595mm	4pcs

### **MONTAŻ SZYNY MONTAŻOWEJ DO WBUDOWANIA (BEZ SKRZYDEŁ)**

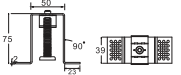
#### **Akcesoria potrzebne do zamontowania szyny montażowej do wbudowania (bez skrzydeł):**

NO	NAME	SKU	PICTURE	SIZE	DESCRIPTION
1.	Zestaw do wbudowania	7970			Zestaw montażowy tylko do szyny montażowej (bez skrzydeł). Do montażu i przymocowania użyj czarnej części.
2.	4x30 mm wkręt samogwintujący			4x30mm	Do montażu i mocowania szyn

1. Przed zamontowaniem szyny montażowej do wbudowania zapoznaj się z następującymi informacjami: schemat położenia otworów (rysunek 11), tabela odległości między częściami mocującymi do wbudowania i wymiary wycięcia szyny w obszarze montażu.

#### **OPIS AKCESORIÓW MONTAŻOWYCH DO WBUDOWANIA:**

1. Akcesoria są montowane z tyłu płyty sufitowej.
2. Grubość płyty powinna wynosić 8-12 mm.

#### **Montaż szyny - schemat oznaczania położenia otworów**

2. Przed tym, jak rozpocząć montaż, sprawdź w tabeli wymiary wycięcia na szynie i zaznacz pozycję montażową (Rysunek 12).

3. Włóż akcesoria do wbudowania na pozycji pomiarowej z tyłu otwartego sufitu. Zabezpiecz obudowy śrubami samogwintującymi i sprawdź, czy są prawidłowo zamontowane. Upewnij się, że szyna jest bezpiecznie przymocowana (Rysunek 13).











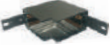

4. Zamontuj szynę na suficie i przymocuj szynę do obudowy za pomocą śrub M7. Upewnij się, że śruby są prawidłowo zamontowane (Rysunek 14).

5. Postaw magnesową lampę na szynie i włącz zasilanie, aby sprawdzić, czy oświetlenie działa (rysunek 15).

## Tabela z odległościami między otworami na magnesowej szynie montażowej do wbudowania (bez skrzydeł)

SKU/Length	Cut out/mm:	A Installation Spacing	B Installation Spacing	C Installation Spacing	D Installation Spacing	Qty. of lapping screw
7950 / 0.5M	510×50×120	67mm	365mm	/	/	2pcs
7951 / 1M	1010×50×120	67mm	865mm	/	/	2pcs
7953 / 1.5M	1510×50×120	67mm	435mm	931mm	/	3pcs
7952 / 2M	2010×50×120	67mm	595mm	675mm	595mm	4pcs

## AKCESORIA DO SZYN MAGNESOWYCH

NO	NAME	SKU	PICTURE	DESCRIPTION
1.	Zestaw łączników do szyny (płyta metalowa)	7971		Służy do oznaczania linii prostej na szynie, po 1 szt. do połączenia się z każdym segmentem
2.	Zestaw złączy szynowych (złącze proste)	7971		Opcja liniowego połączenia szyn pod napięciem elektrycznym
3.	Złącze narożne 90 stopni	7972		Do poziomego połączenia narożników powierzchniowych 90° do montażu powierzchniowego na szynach / żyrandol / (bez skrzydeł)
4.	Łącznik narożny zewnętrzny	7973		Do pionowego połączenia szyn
5.	Złącze w kształcie litery „X”	7974		Do połączenia wyłącznie szyn przeznaczonych do montażu powierzchniowego / żyrandol / wbudowania (bez skrzydeł) + złącze w kształcie litery „X”
6.	Złącze w kształcie litery „T”	7975		Do połączenia wyłącznie urządzeń oświetleniowych o wysokiej jasności / podniesionych / wbudowanych bez bocznej szyny w kształcie litery „T”.
7.	Zawieszone przewody	7977		Służy do montażu / oznaczania linii zawieszenia szyny 1,5 m (regulowana długość linii zawieszenia)
8.	Zestaw do wbudowania	7970		Zestaw montażowy tylko do szyny montażowej (bez skrzydeł). Do montażu i przymocowania użyj czarnej części.
9.	Złącze do końcówek znajdujących się pod napięciem elektrycznym	7979		Używa się pod napięciem / opcja do połączenia szyny z zasilaczem
10.	Ośłona do szyny	7978		Ośłona PC do szyny magnesowej bez lampy
11.	Łącznik szynowy w kształcie litery „L”.			Używa się pod napięciem / opcja do połączenia z szyną w kształcie litery „L”.
12.	4x30 mm wkręt samogwintujący			Do montażu i mocowania szyn
13.	Zaślepka końcowa			o montażu zaślepek końcowych na obu końcach szyny

## MONTAŻ ZŁĄCZA DO SZYNY

### Złącze proste do szyny

Po podłączeniu dwóch szyn przesunij liniową skrzynkę zasilającą w kierunku środka złącza między dwiema szynami, aby zapewnić przewodnictwo elektryczne szyny.

### Złącze narożne 90 stopni

Włóż skrzynkę zasilającą w kształcie litery „L” do szczeliny na szynie łączącej, wyrównaj szynę z poziomym adapterem w kształcie litery „L” i zabezpiecz szynę.

### Łącznik narożny zewnętrzny

Włóż skrzynkę zasilającą w kształcie litery „L” do szczeliny na szynie łączącej, wyrównaj szynę z poziomym adapterem w kształcie litery „L” i zabezpiecz szynę.

### Złącze w kształcie litery „T”

Przesunij skrzynkę zasilającą w kierunku środka złącza dwóch segmentów szyny, aby zapewnić przewodnictwo elektryczne szyny.

### Złącze w kształcie litery „X”

Przesunij skrzynkę zasilającą w kierunku środka złącza dwóch segmentów szyny, aby zapewnić przewodnictwo elektryczne szyny.

## ΕΓΚΑΤΑΣΤΑΣΗ ΜΑΓΝΗΤΙΚΗΣ ΡΑΓΑΣ ΠΑΝΩ ΣΕ ΕΠΙΦΑΝΕΙΑ

**Αξεσουάρ που απαιτούνται για την εγκατάσταση μιας μαγνητικής ράγας για τοποθέτηση σε επιφάνεια:**

NO	NAME	PICTURE	SIZE	DESCRIPTION
1.	Βίδα αυτόματης κοπής 4x30 mm		4x30mm	Για τοποθέτηση και στερέωση σιδηροτροχιών



1. Βλέπεται τη θέση των ανοιγμάτων του συγκροτήματος σιδηροτροχιάς (Σχήμα 1) Βλέπεται επίσης τον παρακάτω πίνακα για τις αποστάσεις μεταξύ των ανοιγμάτων της μαγνητικής ράγας για επιφανειακή εγκατάσταση.
2. Σημειώστε τη θέση των οπών και τρυπήστε τις οπές με ένα εργαλείο στην περιοχή τοποθέτησης της ράγας. Επίσης, ανοίξτε τρύπες για τα καλώδια ρεύματος (βλ. Εικόνα 2).
3. Τοποθετήστε τη ράγα στην οροφή χρησιμοποιώντας βιδωτές βίδες και περάστε το καλώδιο τροφοδοσίας μέσω του ανοίγματος εξόδου ράγας. Βεβαιωθείτε ότι η βίδα είναι σταθερά στερεωμένη στη ράγα (βλ. Σχήμα 3).
4. Συνδέστε τα καλώδια τροφοδοσίας από τη ράγα στο κιβώτιο τροφοδοσίας της σιδηροτροχιάς και στρέψτε το περίσσειμα του μήκους καλωδίου στην οροφή μέσω του ανοίγματος εξόδου. Για ηλεκτρικές συνδέσεις βλέπεται τις οδηγίες εγκατάστασης για μια εξωτερική μονάδα τροφοδοσίας.
5. Τοποθετήστε τη λάμπα στην μαγνητικής ράγας και ενεργοποιήστε την για να ελέγξετε ότι είναι φωτισμένη

**Πίνακας αποστάσεων μεταξύ των ανοιγμάτων επιφάνειας για επιφανειακή εγκατάσταση:**

SKU/Length	A Installation Spacing	B Installation Spacing	C Installation Spacing	D Installation Spacing	Qty. of tapping screw
7950 / 0.5M	67mm	365mm	/	/	2pcs
7951 / 1M	67mm	865mm	/	/	2pcs
7953 / 1.5M	67mm	435mm	496mm	435mm	4pcs
7952 / 2M	67mm	595mm	675mm	595mm	4pcs

## ΕΓΚΑΤΑΣΤΑΣΗ ΡΑΓΑΣ ΤΟΥ ΠΟΛΥΕΛΑΙΟΥ(ΣΥΝΔΕΔΕΜΕΝΟΣ ΑΚΡΟΔΕΚΤΗΣ)

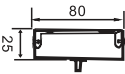
**Αξεσουάρ που χρειάζονται για την εγκατάσταση της ράγας των πολυολισμών:**

NO	NAME	SKU	PICTURE	SIZE	DESCRIPTION
1.	Καλώδια ανάρτησης	7977			Χρησιμοποιείται για την τοποθέτηση / σήμανση της γραμμής ανάρτησης σιδηροτροχιάς 1,5 m (ρυθμιζόμενο μήκος γραμμής ανάρτησης)
2.	Βίδα αυτόματης κοπής 4x30 mm			4x30mm	Για τοποθέτηση και στερέωση σιδηροτροχιών

1. Πριν την τοποθέτηση της ράγας των πολυολισμών, βλ. Εικόνα 1. το σχήμα με το διάγραμμα των ανοιγμάτων πολυέλαιου (βλ. Εικόνα 6) και τον πίνακα αποστάσεων μεταξύ των ανοιγμάτων, μετά πηγαίετε στην περιοχή εγκατάστασης και δείτε. τοποθέτηση και τοποθέτηση διάγραμμα.
2. Στην περιοχή τοποθέτησης ράγας, χρησιμοποιήστε ένα εργαλείο για να σημειώσετε την ευθεία γραμμή και τη θέση της οπής στερέωσης ράγας (Εικόνα 7).

3. Ασφαλίστε τα αξεσουάρ ανάρτησης οροφής, ελέγξτε ότι είναι καλά στερεωμένα και βεβαιωθείτε ότι η εγκατάσταση είναι ασφαλής (Εικόνα 8).

4. Συνδέστε τα αιωρούμενα σύρματα στο κιβώτιο οροφής και τη σιδηροτροχιά, ρυθμίστε το μήκος των συρμάτων στο απαιτούμενο ύψος, κρατήστε τη ράγα και τοποθετήστε το κιβώτιο οροφής και τα εξαρτήματα ανάρτησης. για τις ηλεκτρικές συνδέσεις βλέπε. οδηγίες εγκατάστασης για μια εξωτερική μονάδα τροφοδοσίας.



5. Ανοίξτε τη λάμπα μαγνητικής σιδηροτροχιάς και ενεργοποιήστε την τροφοδοσία για να ελέγξετε αν είναι φωτισμένη (Εικόνα 10).

#### Πίνακας με τις αποστάσεις μεταξύ των ανοιγμάτων της μαγνητικής ράγας πολυέλαιων

SKU/Length	A Installation Spacing	B Installation Spacing	C Installation Spacing	D Installation Spacing	Qty. of tapping screw
7950 / 0.5M	67mm	365mm	/	/	2pcs
7951 / 1M	67mm	865mm	/	/	2pcs
7953 / 1.5M	67mm	435mm	931mm	/	3pcs
7952 / 2M	67mm	595mm	675mm	595mm	4pcs

#### ΕΓΚΑΤΑΣΤΑΣΗ ΡΑΓΑΣ ΜΕ ΕΝΣΩΜΑΤΩΣΗ (ΧΩΡΙΣ ΠΤΕΡΥΓΙΑ)

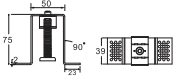
##### Αξεσουάρ που απαιτούνται για την εγκατάσταση της σιδηροτροχιάς (χωρίς πτερυγία):

NO	NAME	SKU	PICTURE	SIZE	DESCRIPTION
1.	Ενσωματωμένο κιτ	7970			Κιτ τοποθέτησης μόνο για τοποθέτηση σιδηροτροχιάς (χωρίς φτερά). Χρησιμοποιήστε το μαύρο μέρος για τοποθέτηση και στερέωση.
2.	Βίδα αυτόματης κοπής 4x30 mm			4x30mm	Για τοποθέτηση και στερέωση σιδηροτροχιών

1. Πριν τοποθετήσετε τη ράγα στερέωσης, ανατρέξτε στα εξής: το διάγραμμα για τη θέση των ανοιγμάτων (Σχήμα 11), τον πίνακα για την απόσταση μεταξύ των τμημάτων στερέωσης για τοποθέτηση και το μέγεθος της εγκοπής για την σιδηροτροχιά στην περιοχή συναρμολόγησης.

#### ΠΕΡΙΓΡΑΦΗ ΕΞΑΡΤΗΜΑΤΩΝ ΕΓΚΑΤΑΣΤΑΣΗΣ:

1. Το εξάρτημα τοποθετείται στο πίσω μέρος της πλακέτας οροφής.
2. Το πάχος της σανίδας πρέπει να είναι 8-12 mm.

#### Στήριξη ράγας - διάγραμμα για τη σήμανση της θέσης των ανοιγμάτων

2. Πριν από την εγκατάσταση, τραβήξτε το τραπέζι για το μέγεθος της διατομής και επισημάνετε τη θέση τοποθέτησης (εικόνα 12).

3. Τοποθετήστε τα εξαρτήματα στη θέση μέτρησης στο πίσω μέρος της ανοιχτής οροφής. Στερεώστε τα σώματα με βιδωτές βίδες και βεβαιωθείτε ότι έχουν εγκατασταθεί σωστά. Βεβαιωθείτε ότι η ράγα είναι σταθερά στερεωμένη (εικόνα 13).

4. Τοποθετήστε τη ράγα στην οροφή και ασφαλίστε τη ράγα στο σώμα χρησιμοποιώντας βίδες M7. Βεβαιωθείτε ότι οι βίδες είναι σωστά τοποθετημένες (Εικόνα 14).











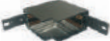

5. Τοποθετήστε τη λάμπα μαγνητικής ράγας και ενεργοποιήστε την για να ελέγξετε αν είναι φωτισμένη (Εικόνα 15).



## Πίνακας αποστάσεων οπών στερέωσης μαγνητικών σιδηροτροχιών (χωρίς πτερύγια)

SKU/Length	Cut out/mm:	A Installation Spacing	B Installation Spacing	C Installation Spacing	D Installation Spacing	Qty. of lapping screw
7950 / 0.5M	510×50×120	67mm	365mm	/	/	2pcs
7951 / 1M	1010×50×120	67mm	865mm	/	/	2pcs
7953 / 1.5M	1510×50×120	67mm	435mm	931mm	/	3pcs
7952 / 2M	2010×50×120	67mm	595mm	675mm	595mm	4pcs

## ΑΞΕΣΟΥΑΡ ΜΑΓΝΗΤΙΚΩΝ ΣΙΔΗΡΟΔΡΟΜΩΝ

NO	NAME	SKU	PICTURE	DESCRIPTION
1.	Σετ σιδηροτροχιών (μεταλλική πλάκα)	7971		Χρησιμοποιείται για τη σήμανση της ευθείας γραμμής της σιδηροτροχιάς, 1 τεμ. για σύνδεση σε κάθε τμήμα
2.	Συνδετήρας σιδηροτροχιάς (ευθύγραμμος σύνδεσμος)	7971		Επιλογή για γραμμική σύνδεση ζωντανών σιδηροτροχιών
3.	Σύνδεσμος 90 μοιρών	7972		Για οριζόντια σύνδεση επιφανειών γωνίας 90 ° για επιφανειακή τοποθέτηση / πολυέλαιος / τοποθέτηση (χωρίς φτερά)
4.	Εξωτερική σύνδεση γωνίας	7973		Για κάθετη σύνδεση σιδηροτροχιάς
5.	Σύνδεσμος σε σχήμα Χ	7974		Για τοποθέτηση μόνο ράγας επιφανείας / πολυέλαιος / τοποθέτηση (χωρίς φτερά) + σύνδεσμο Χ.
6.	T-συνδετήρας	7975		Για σύνδεση μόνο σε υψηλή φωτεινότητα / ανυψωμένη / ενσωματωμένη εγκατάσταση χωρίς πλευρική ράγα T
7.	Καλώδια ανάρτησης	7977		Χρησιμοποιείται για την τοποθέτηση / σήμανση της γραμμής ανάρτησης σιδηροτροχιάς 1,5 m (ρυθμιζόμενο μήκος γραμμής ανάρτησης)
8.	Ενσωματωμένο kit	7970		Kit τοποθέτησης μόνο για τοποθέτηση σιδηροτροχιάς (χωρίς φτερά). Χρησιμοποιήστε το μαύρο μέρος για τοποθέτηση και στερέωση.
9.	Συνδετήρας για ενεργά άκρα	7979		Χρησιμοποιείται υπό τάση / επιλογή για σύνδεση μεταξύ σιδηροτροχιάς και τροφοδοτικού
10.	σιδηροδρομικό κάλυμμα	7978		Κάλυμμα PC για μαγνητική ράγα χωρίς λάμπα
11.	Σύνδεσμος σιδηροτροχιάς σε σχήμα L			Χρησιμοποιείται για σύνδεση με τάση / σύνδεση με ράγα
12.	Βίδα αυτόματης κοπής 4x30 mm			Για τοποθέτηση και στερέωση σιδηροτροχιών
13.	Τέλος κάλυμμα			Για τη στερέωση των ακραίων πωμάτων στα δύο άκρα της σιδηροτροχιάς

### ΕΓΚΑΤΑΣΤΑΣΗ ΣΙΔΗΡΟΔΡΟΜΙΚΟΥ ΣΥΝΔΕΤΗΡΑ

**Δεξιόστροφη σύνδεση σιδηροτροχιάς**  
Μετά τη σύνδεση των δύο σιδηροτροχιών, σύρετε το γραμμικό κιβώτιο τροφοδοσίας προς τη μέση του συνδέσμου μεταξύ των δύο σιδηροτροχιών για να εξασφαλίσετε την ηλεκτρική αγωγιμότητα της σιδηροτροχιάς.

#### Σύνδεσμος 90 μοιρών

Τοποθετήστε το κιβώτιο τροφοδοσίας σχήματος L στην εγκοπή της ράγας σύνδεσης, ευθυγραμμίστε τη ράγα με τον οριζόντιο προσαρμογέα σχήματος L και ασφαλίστε τη ράγα.

#### Εξωτερική σύνδεση γωνίας

Τοποθετήστε το κιβώτιο τροφοδοσίας σχήματος L στην εγκοπή της ράγας σύνδεσης, ευθυγραμμίστε τη ράγα με τον κατακόρυφο προσαρμογέα σχήματος L και ασφαλίστε τη ράγα.

#### T-συνδετήρας

Σύρετε το κιβώτιο τροφοδοσίας προς τη μέση του συνδέσμου των δύο τμημάτων γραμμής για να διασφαλίσετε την ηλεκτρική αγωγιμότητα της σιδηροτροχιάς.

#### Σύνδεσμος σε σχήμα Χ

Σύρετε το κιβώτιο τροφοδοσίας προς τη μέση του συνδέσμου των δύο τμημάτων γραμμής για να διασφαλίσετε την ηλεκτρική αγωγιμότητα της σιδηροτροχιάς.

## INSTALARE ȘINĂ MAGNETICĂ CU MONTARE PE SUPRAFAȚĂ

### Accesoriile necesare pentru instalarea unei șine magnetice cu montare pe suprafață:

NO	NAME	PICTURE	SIZE	DESCRIPTION
1.	4x30 mm șurub autofiletant		4x30mm	Pentru montarea și fixarea șinei



1. Vezi poziția orificiilor din schema pentru montarea șinei (Figura 1). De asemenea, vezi tabelul de mai jos cu privire la distanțele dintre orificiile de pe șina magnetică cu montare pe suprafață.
2. Marcați poziția orificiilor, după ce procedați la găurirea acestora cu ajutorul unui instrument potrivit, în zona pentru montarea șinei. Realizați orificiile pentru bornele cablurilor de alimentare. (Vezi Figura 2).
3. Montați șina pe tavan cu ajutorul șuruburilor autofiletante, și apoi introduceți cablul de alimentare în orificiul bornei de pe șină. Asigurați-vă că șurubul este bine strâns pe șină. (Vezi Figura 3).
4. Conectați cablurile de alimentare ale șinei la cutia conectorilor de alimentare ale șinei, și introduceți în tavan lungimea în exces a cablurilor, prin orificiul destinat bornelor. Cu privire la conectorii electrici, vezi instrucțiunile de montaj ale blocului exterior de alimentare.
5. Puneți lampa pe șina magnetică și conectați alimentarea ca să vă asigurați că lampa este în regulă și luminează.

### Tabelul care cuprinde distanțele dintre orificiile de pe șina cu montare pe suprafață:

SKU/Length	A Installation Spacing	B Installation Spacing	C Installation Spacing	D Installation Spacing	Qty. of tapping screw
7950 / 0.5M	67mm	365mm	/	/	2pcs
7951 / 1M	67mm	865mm	/	/	2pcs
7953 / 1.5M	67mm	435mm	496mm	435mm	4pcs
7952 / 2M	67mm	595mm	675mm	595mm	4pcs

## INSTALARE ȘINĂ PENTRU CANDELABRU (CABLURI DE SUSPENDARE)

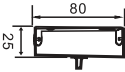
### Accesoriile necesare instalării șinei pentru candelabru:

NO	NAME	SKU	PICTURE	SIZE	DESCRIPTION
1.	Cabluri suspendate	7977			Se folosesc pentru montarea/marcarea liniei de suspendare a șinei de 1.5 m (lungime adaptabilă la linia de suspendare)
2.	4x30 mm șurub autofiletant			4x30mm	Pentru montarea și fixarea șinei

1. Înainte să montați șina pentru candelabru, uitați-vă la figura cu schema orificiilor destinate candelaburului (Figura 6), precum și la tabelul privind distanțele dintre orificii, și apoi uitați-vă la zona de montaj, adică la schema privind poziționarea și montarea.
2. În zona de montare a șinei, cu ajutorul unui instrument potrivit, trasați o linie dreaptă și marcați poziția orificiului de montare a șinei (Figura 7).

3. Fixați accesoriile de suspendare pe tavan, verificați dacă sunt bine montate și asigurați-vă că instalația nu prezintă nici un fel de riscuri (Figura 8).

4. Conectați cablurile suspendate la cutia din tavan și la șină, reglați lungimea cablurilor la înălțimea dorită, țineți șina și montați cutia de tavan, precum și accesoriile de suspendare; cu privire la conectorii electrici, citiți instrucțiunile de montaj cu privire la blocul exterior de alimentare.



5. Puneți lampa pe șina magnetică și conectați alimentarea ca să vă asigurați că lampa este în regulă și luminează (Figura 10).

#### Tabелul privind distanțele dintre orificiile de pe șina magnetică pentru candelabru:

SKU/Length	A Installation Spacing	B Installation Spacing	C Installation Spacing	D Installation Spacing	Qty. of tapping screw
7950 / 0.5M	67mm	365mm	/	/	2pcs
7951 / 1M	67mm	865mm	/	/	2pcs
7953 / 1.5M	67mm	435mm	931mm	/	3pcs
7952 / 2M	67mm	595mm	675mm	595mm	4pcs

### **INSTALARE ȘINĂ DE INCORPORAT (FĂRĂ ARIPI)**

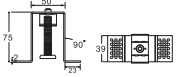
#### Accesoriile necesare instalării șinei de incorporat (fără aripi):

NO	NAME	SKU	PICTURE	SIZE	DESCRIPTION
1.	Set de incorporare	7970			Set pentru montarea numai a șinei de incorporat (fără aripi). Pentru montajul și fixarea, folosiți partea de culoarea neagră.
2.	4x30 mm șurub autofiletant			4x30mm	Pentru montarea și fixarea șinei

1. Înainte să montați șina de incorporat, uitați-vă la figura cu schema poziționării orificiilor (Figura 11), precum și la tabelul privind distanțele dintre părțile de fixare care se încorporează, și cu privire la dimensiunea deschizăturii din zona de montare a șinei.

#### **DESCRIEREA ACCESORIILOR DE INCORPORAT:**

1. Accesoriul principal va fi montat pe partea din spate a plăcii de circuit de pe tavan.
2. Grosimea plăcii trebuie să fie de 8-12 mm.

#### **Montarea șinei – schema privind marcarea poziției orificiilor.**

2. Înainte să începeți montarea, consultați tabelul care se referă la dimensiunea deschizăturii de pe șină și marcați poziția de montare (Figura 12).

3. Puneți accesoriile de incorporat pe poziția deja precizată, pe partea din spate a tavanului deschis. Fixați accesoriile cu ajutorul șuruburilor autofiletante și apoi verificați dacă sunt montate corect. Asigurați-vă că șina este bine fixată (Figura 13).











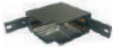

4. Montați șina pe tavan și fixați șina cu ajutorul șuruburilor M7. Asigurați-vă că șuruburile sunt montate corect (Figura 14).

5. Puneți lampa pe șina magnetică și conectați alimentarea ca să testați lampa, să vă asigurați că este în regulă și luminează (Figura 15).

**Tabelul privind distanțele dintre orificiile de pe șina magnetică de incorporat (fără aripi):**

SKU/Length	Cut out/mm:	A Installation Spacing	B Installation Spacing	C Installation Spacing	D Installation Spacing	Qty. of lapping screw
7950 / 0.5M	510×50×120	67mm	365mm	/	/	2pcs
7951 / 1M	1010×50×120	67mm	865mm	/	/	2pcs
7953 / 1.5M	1510×50×120	67mm	435mm	931mm	/	3pcs
7952 / 2M	2010×50×120	67mm	595mm	675mm	595mm	4pcs

**ACCESORII PENTRU ȘINĂ MAGNETICĂ**

NO	NAME	SKU	PICTURE	DESCRIPTION
1.	Set conectori pentru șină (placă metalică)	7971		Se folosește pentru marcarea liniei drepte a șinei, câte 1 buc. pentru îmbinarea fiecărui segment în parte
2.	Set conectori pentru șină (conector linear)	7971		Opțiune pentru conectarea lineară a șinelor sub tensiune
3.	Conector de 90 de grade	7972		Pentru conectare orizontală – unghi de 90 de grade al șinelor cu montare pe suprafață / candelabru / incorporare (fără aripi)
4.	Conector de colț extern	7973		Pentru conectarea verticală a șinelor
5.	Conector sub forma de X	7974		Numai pentru conectarea șinelor cu montare pe suprafață / candelabru / incorporare (fără aripi)+ conector sub forma de X
6.	Conector sub forma de T	7975		Numai pentru conectarea instalației cu o mare luminozitate / instalație ridicată / incorporată, fără șină laterală sub formă de T
7.	Cabluri suspendate	7977		Se folosesc pentru montarea/marcarea liniei de suspendare a șinei de 1.5 m (lungime adaptabilă la linia de suspendare)
8.	Set de incorporare	7970		Set pentru montarea numai a șinei de incorporat (fără aripi). Pentru montajul și fixarea, folosiți partea de culoarea neagră.
9.	Conector pentru capetele sub tensiune	7979		Se folosește când este vorba de tensiune / opțiune pentru realizarea conexiunii dintre șină și blocul de alimentare.
10.	Capac pentru șinăcover	7978		Capac PC pentru șină magnetică fără lampă
11.	Conector pentru șină sub formă de L			Se folosește când este vorba de tensiune / opțiune pentru conectarea șinei sub formă de L
12.	4x30 mm șurub autofiletant			Pentru montarea și fixarea șinei
13.	Capace de capăt			Pentru montarea capacelor de capăt la cele două capete ale șinei

**MONTARE CONECTOR PENTRU ȘINĂ****Conector linear pentru șină**

După conectarea celor două șine, împingeți prin alunecare cutia de alimentare spre mijlocul îmbinării dintre cele două șine ca să asigurați conductivitatea electrică a șinei.

**Conector de 90 de grade**

Puneți cutia de alimentare sub formă de L în deschizătura șinei care va fi conectată, aliniați șina cu adaptorul orizontal sub formă de L și fixați șina.

**Conector de colț extern**

Puneți cutia de alimentare sub formă de L în deschizătura șinei care va fi conectată, aliniați șina cu adaptorul orizontal sub formă de L și fixați șina.

**Conector sub formă de T**

Împingeți prin alunecare cutia de alimentare spre mijlocul îmbinării celor două segmente ale șinei ca să asigurați conductivitatea electrică a șinei.

**Conector sub formă de X**

Împingeți prin alunecare cutia de alimentare spre mijlocul îmbinării dintre cele două segmente ale șinei ca să asigurați conductivitatea electrică a șinei.

## INSTALACE MAGNETICKÉ KOLEJNICE PRO POVRCHOVOU MONTÁŽ

### Potřebné příslušenství pro zapojení magnetické kolejnice pro povrchovou montáž:

NO	NAME	PICTURE	SIZE	DESCRIPTION
1.	Samořezný šroub 4x30 mm		4x30mm	Pro instalaci a upevnění kolejnice

1. Podívejte se na schéma instalace kolejnice, kde jsou uvedeny polohy otvorů (obr. 1). V tabulce níže jsou popsány rozteče otvorů magnetické kolejnice pro povrchovou montáž.

2. Označte polohu otvoru a vyvrtejte otvory nástroji v oblasti instalace kolejnice. Nezapomeňte vyvrtat výstupní otvory pro napájecí kabely (viz obr. 2).

3. Nainstalujte kolejnice do stropu pomocí samořezných šroubů a protáhněte napájecí kabel skrz výstupní otvor kolejnice. Ujistěte se, že je šroub pevně upevněn ke kolejnici (viz obr. 3).

4. Připojte napájecí kabely z kolejnice do krabice konektoru napájení kolejnice a přebytečné kabely zatlačte do stropu z výstupního otvoru. Informace o zapojení kabelů naleznete v instalačních pokynech pro kabelové spojení.



5. Vložte magnetická kolejnicová svítidla do kolejnice a poté zapněte napájení, abyste mohli testovat světlo.

### Tabulka rozteče otvorů magnetické kolejnice pro povrchovou montáž:

SKU/Length	A Installation Spacing	B Installation Spacing	C Installation Spacing	D Installation Spacing	Qty. of lapping screw
7950 / 0.5M	67mm	365mm	/	/	2pcs
7951 / 1M	67mm	865mm	/	/	2pcs
7953 / 1.5M	67mm	435mm	496mm	435mm	4pcs
7952 / 2M	67mm	595mm	675mm	595mm	4pcs

## INSTALACE KOLEJNICE PRO LUSTR (ZAVĚŠENÍ TYPU VODIČŮ)

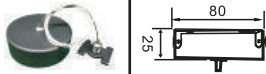
### Příslušenství potřebné pro instalaci závěsné kolejnice:

NO	NAME	SKU	PICTURE	SIZE	DESCRIPTION
1.	Závěsné kabely	7977			Používají se pro instalaci /označení závěsné linky kolejnice 1,5 m (přizpůsobitelná délka závěsné linky)
2.	Samořezný šroub 4x30 mm			4x30mm	Pro instalaci a upevnění kolejnice

1. Před instalací závěsné kolejnice viz. obrázek schématu otvorů pro lustr ( obr. 6) a tabulku rozstupů rozměrů a poté přejděte do plochy instalace pro umístění montáž.

2. V místě instalace kolejnice pomocí nástroje označte přímkou a polohu otvoru pro instalaci kolejnice (obr. 7).

3. Připevněte příslušenství pro zdvihání ke stropu, zkontrolujte, zda je příslušenství správně nainstalováno, a zajistěte bezpečnost instalace (obr. 8).

4. Spojte závěsné kabely na stropní krabici a kolejnici, upravte délku závěsných lan podle požadované výšky, přidržete kolejnici a nainstalujte stropní krabici a závěsné příslušenství; Informace o zapojení kabelů naleznete v instalačních pokynech pro externí napájecí zdroj.



5. Vložte magnetická kolejnicová svítidla do kolejnice a poté zapněte napájení, abyste testovali světlo (obr. 10).

### Tabulka rozestupů rozměrů závěsné magnetické kolejnice

SKU/Length	A Installation Spacing	B Installation Spacing	C Installation Spacing	D Installation Spacing	Qty. of tapping screw
7950 / 0.5M	67mm	365mm	/	/	2pcs
7951 / 1M	67mm	865mm	/	/	2pcs
7953 / 1.5M	67mm	435mm	931mm	/	3pcs
7952 / 2M	67mm	595mm	675mm	595mm	4pcs

## INSTALACE ZAPUŠTĚNÉ KOLEJNICE ZÁZNAMOVÉHO TRACKU (BEZ KŘÍDEL)

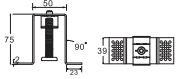
### Příslušenství potřebné pro instalaci zapuštěné kolejnice (bez křídel):

NO	NAME	SKU	PICTURE	SIZE	DESCRIPTION
1.	Zapuštěná souprava	7970			Instalace pouze zapuštěné soupravy (bez křídel). Pro instalaci a upevnění lze použít černou.
2.	Samořezný šroub 4x30 mm			4x30mm	Pro instalaci a upevnění kolejnice

1. Před instalací zapuštěné kolejnice, viz. schéma polohy otvorů (obr. 11) a tabulku rozestupů zapuštěných upevňovacích dílů a velikost výřezu kolejnice v místě instalace.

### POPIS ZAPUŠTĚNÉHO PŘÍSLUŠENSTVÍ:

- Příslušenství je namontováno na zadní straně stropní desky.
- Tloušťka desky by měla být 8-12 mm

### Instalace kolejnice - Schéma označení polohy otvorů

2. Před instalací si prosím prostudujte tabulku pro velikost výřezu kolejnice, umístění a označení polohy (obr. 12).

3. Vložte zapuštěné příslušenství do měřicí polohy na zadní straně otevřeného stropu. Připevněte kování pomocí samořezných šroubů a zkontrolujte, zda jsou správně namontovány. Ujistěte se, že je kolejnice správně nainstalována (obr. 13).

4. Nainstalujte kolejnice do stropu a upevněte kolejnici ke kováním pomocí šroubů M7. Ujistěte se, že jsou šrouby správně nainstalovány (obr. 14).

5. Vložte magnetická kolejnicová svítidla do stopy a poté zapněte napájení, abyste testovali světlo (obr. 15).