



Meaningful Innovation.

WEEE Number: 80133970

INSTRUCTION MANUAL

SOLAR LED FLOOD LIGHT



02 YEAR
WARRANTY*

IP65
RATING

INTRODUCTION

Thank you for selecting and buying V-TAC product. V-TAC will serve you the best. Please read these instructions carefully before starting the installation and keep this manual handy for future reference. If you have any another query, please contact our dealer or local vendor from whom you have purchased the product. They are trained and ready to serve you at the best.



This marking indicates that this product should not be disposed of with other household wastes.



Caution, risk of electric shock.

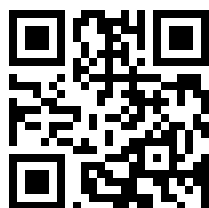

MULTI-LANGUAGE MANUAL QR CODE

Please scan the QR code to access the manual in multiple languages.

In case of any query/issue with the product, please reach out to us at: support@v-tac.eu
For More products range, inquiry please contact our distributor or nearest dealers.
V-TAC EUROPE LTD. Bulgaria, Plovdiv 4000, bul.L.Karavelow 9B

TECHNICAL DATA

MODEL	VT-411	VT-432
SKU	10313, 10314	10310, 10311,
LUMENS	1500 LM	4800 LM
EQUIVALENT WATT	100 W	300 W
LEDs	SMD 28358x44 pcs	SMD 2835x90 pcs
BATTERY PACK	Li-ion Battery, 18650 3.7V, 3600mAh, 13.32Wh	LiFePO4 Battery, 32700, 6.4v, 6000mAh, 38.4Wh
MONO SOLAR PANEL	4.5W, 5.5V	12.5W,10V
DIGITAL PIR SENSOR	120°/6 Meters	120°/8 Meters
LIGHTING AREA	60-80m ²	100-150m ²
LAMP SIZE	152.7x143.8x32.3mm	199.7x189x189.9x49mm
SOLAR PANEL SIZE	202.1x220.9x24mm	354x254.2x38.3mm
INSTALLED HEIGHT	2~4 Meters	2~5 Meters
INSTALLATION DISTANCE	8-10 Meters	10-14 Meters
WARRANTY	2 Year	2 Year
BEAM ANGLE	120°x60°, Maximum Lighting design, Bigger Lighting Area	
WORKING MODES	Auto Sensor Mode Keep Lighting Mode (Can DIY Brightness and lighting time by remote)	
CHARGING TIME	4~6 Hours Strong sunshine to fully charge	
LIGHTING TIME	Up to 60Hours according to different working mode	
LAMP BRACKET	360° Adjustable	
SOLAR PANEL BRACKET	270° Adjustable	
CONNECTION CABLE	5 Meters Long	
HOUSING MATERIAL	ABS+PC+ALUMINIUM, Anti-UV, V0 Fireproof	
PACKING	1 Lamp, 1 Solar Panel, 1 Remote Control +2 AAA Batteries, 4 Set Screws, 1 user Manual	

WARNING

1. This is a solar powered lamp, please install the solar panel in a location where can get enough sunshine.
2. Please note the lighting time depends on sunshine duration & working mode.
3. The On/Off button on the lamp is power-off switch, helpful to save power consumption. Also the lamp can still get solar charge at day time when the lamp is turned off.
4. Built-in intelligent IC is with over-charge and over-discharge protection, safe & durable.
5. Non-professionals please do not disassemble the lamp.
6. Please do not dispose the battery with household garbage to avoid explosion.

INSTALLATION

Prepare the lamp, accessories and tools well, confirm the installation location and wire length.

1. Drill 2 holes of Ø8mm with a depth of 60mm on the wall, fix the lamp on the wall with expansion plugs and screws.
 2. Drill 2 holes of Ø8mm with a depth of 60mm on the wall, fix the solar panel on the wall with expansion plugs and screws.
 3. Connect the wire of the solar panel to the lamp and screw it tightly.
 4. Press the button on the lamp to activate the remote control, then use remote control to set desired working mode.
-

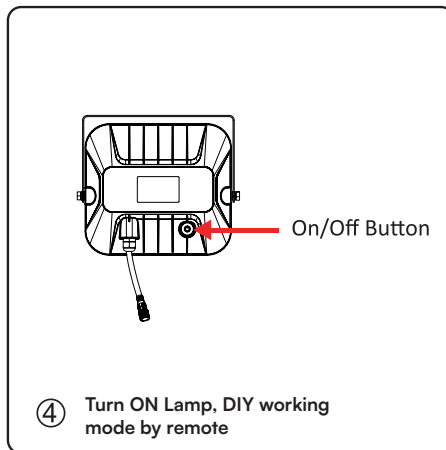
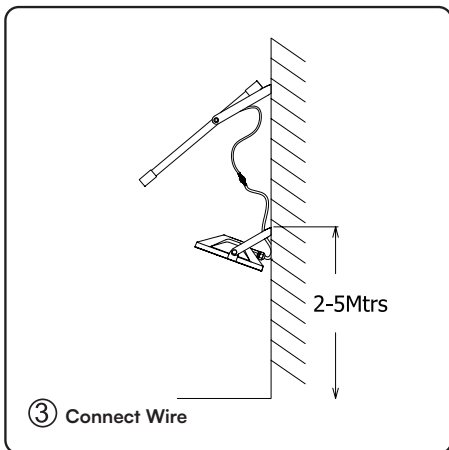
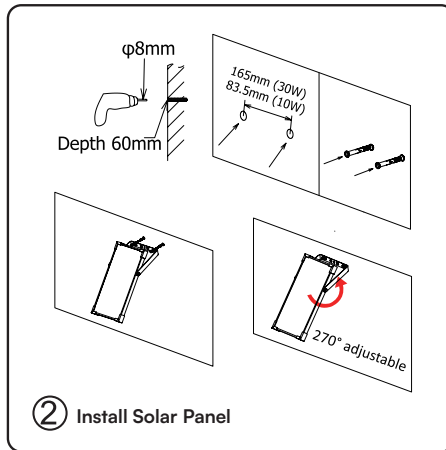
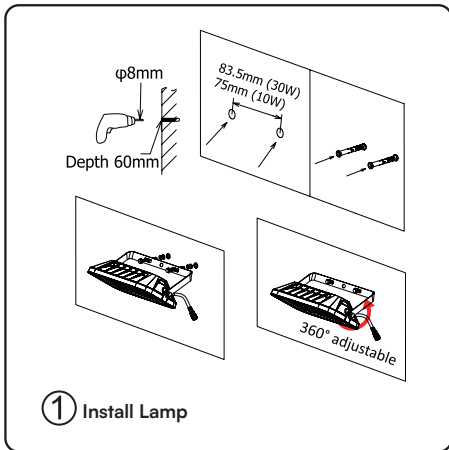

TWO OPTIONAL WORKING MODES



Please press the button on the lamp first, the lamp will automatically turn on and enter Auto Sensor Mode, and the remote control is activated at the same time. Then, please use remote control to set desired working mode.

MODE A: AUTO SENSOR MODE

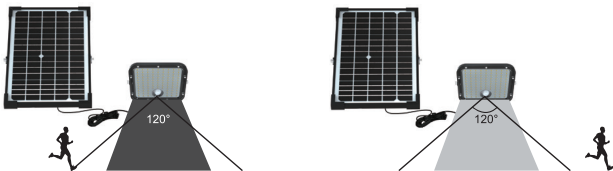

Lamp automatically lights up at night and turns to full brightness when motion is detected in the range $\leq 8\text{Mtrs}$, then turns to lower brightness in 60 seconds of no motion.



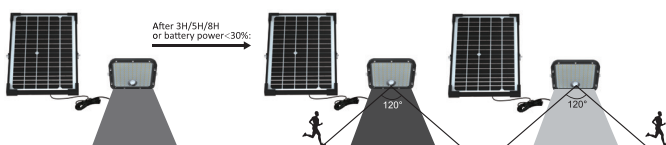





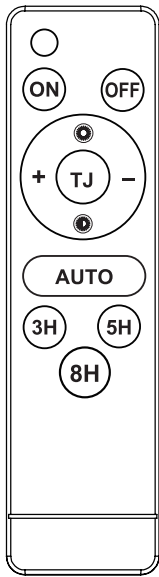









MODE B: KEEP LIGHTING MODE



Lamp automatically lights up at night and keep selected brightness for 3H/5H/8H, after which or when the battery power is less than 30%, lamp turns to Auto Sensor Mode.

OPERATIONS OF DIY WORK MODE BY REMOTE CONTROL



 	Useless Buttons	
	*Press ON, Lamp turns on *On/Off Switches on the remote control are with memory function.	
	Press OFF, Lamp flicks 3 times then turns off.	
	*Press Auto, The Lamp enters AUTO sensor mode directly. *Lamp Brightness and Lighting time are not selectable under Auto Sensor mode.	
  	Keep Lighting Time	* These 7 keys(in gray background) are only used to adjust lighting time and brightness of Keep Lighting Mode. * Please press the 3H/5H/8H firstly, the lamp will enter Keep Lighting Mode automatically, then press to  /  /  /  / set desired brightness. For example: Press  +  +  , lamp works as below: Lamp lights up at night and keep 45% brightness for 5Hrs . After 5Hrs or when battery power is less than 30%, lamp turns to Auto Sensor Mode.
	60% Brightness	
	30% Brightness	
	+15% Brightness by each press (Max 60% Brightness)	
	-15% Brightness by each press (Min 15% Brightness)	

OPERATION OF INDICATOR LIGHT

This lamp has a red indicator light, which shows the charging state of the lamp.

Working Status of Solar Lamp	Indicator Light Status During the Day	Indicator Light Status At Night
Battery power is more than 80%.	Stay on	Off
The battery charges and discharges normally.	Flash every 3 seconds	Off
Battery power is less than 30%.	Flash every 3 seconds	Flash 3 times, then turn off for 3 seconds. Keep looping.

WIDE APPLICATIONS

Widely used for construction site, gate, courtyard, corner, garden, industrial area, warehouse, garage, parking lot, roof, factory, pathway, farm, pavilion, countryside, pergola, bus station etc.

V-TAC

Meaningful Innovation.

WEEE Number: 80133970

NÁVOD K POUŽITÍ

SOLÁRNÍ LED POVODŇOVÉ SVĚTLO



02 YEAR
WARRANTY*

IP65
RATING

ÚVOD

Děkujeme, že jste si vybrali a zakoupili produkt V-TAC. V-TAC vám bude sloužit co nejlépe. Před zahájením instalace si pozorně přečtete tento návod a uschovejte jej pro budoucí použití. V případě dalších dotazů se obraťte na našeho prodejce nebo místního prodejce, od kterého jste výrobek zakoupili. Jsou vyškoleni a připraveni vám co nejlépe posloužit.



Toto označení znamená, že tento výrobek by neměl být likvidován společně s ostatními odpady z domácnosti.



Pozor, nebezpečí úrazu elektrickým proudem.

RoHS CE UK CA

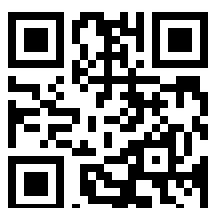

VÍCEJAZYČNÝ MANUÁLNÍ KÓD QR
Naskenováním QR kódu získáte přístup k příručce ve více jazycích.

TECHNICKÉ ÚDAJE

MODEL	VT-411	VT-432
SKU	10313, 10314	10310, 10311,
LUMENS	1500 LM	4800 LM
EKVIVALENTNÍ WATT	100 W	300 W
LEDs	SMD 28358x44 pcs	SMD 2835x90 pcs
BATTERY PACK	Li-ion Battery, 18650 3.7V, 3600mAh, 13.32Wh	LiFePO4 Battery, 32700, 6.4v, 6000mAh, 38.4Wh
MONO SOLÁRNÍ PANEL	4.5W, 5.5V	12.5W,10V
DIGITÁLNÍ SNÍMAČ PIR	120°/6 Meters	120°/8 Meters
OSVĚTLOVACÍ OBLAST	60-80m ²	100-150m ²
VELIKOST LAMPY	152.7x143.8x32.3mm	199.7x189x189.9x49mm
VELIKOST SOLÁRNÍCH PANELŮ	202.1x220.9x24mm	354x254.2x38.3mm
INSTALOVANÁ VÝŠKA	2~4 Meters	2~5 Meters
INSTALAČNÍ VZDÁLENOST	8-10 Meters	10-14 Meters
ZÁRUKA	2 roky	2 roky
ÚHEL PAPERU	120°x60°, Maximální design osvětlení, větší osvětlovací plocha	
PRACOVNÍ REŽIMY	Automatický režim snímače Režim udržování osvětlení (možnost DIY nastavení intenzity a doby svícení pomocí dálkového ovládání)	
CHARGING TIME	4 ~ 6 hodin silného slunečního svitu pro plné nabití	
ČAS OSVĚTLENÍ	Až 60 hodin podle různých pracovních režimů	
DRŽÁK LAMPY	Nastavitelný v rozsahu 360°	
DRŽÁK SOLÁRNÍHO PANELU	Nastavitelný v úhlu 270°	
PŘIPOJOVACÍ KABEL	Délka 5 metrů	
MATERIÁL POUZDRA	ABS+PC+ALUMINIUM, Anti-UV, V0 Ohnivzdorné	
BALENÍ	1 lampa, 1 solární panel, 1 dálkové ovládání +2 baterie AAA, 4 šrouby, 1 návod k použití	

VAROVÁNÍ

1. Jedná se o lampu se solárním napájením, nainstalujte prosím solární panel na místo, kde je dostatek slunečního svitu.
2. Upozorňujeme, že doba svícení závisí na délce slunečního svitu a pracovním režimu.
3. Tlačítko zapnutí/vypnutí na lampě je vypínač, který pomáhá šetřit spotřebu energie. Také lampa může získávat solární energii i ve dne, když je lampa vypnutá.
4. Vestavěný inteligentní integrovaný obvod je s ochranou proti přebíjení a nadměrnému vybití, bezpečný a odolný.
5. Neodborníci lampu nerozebírají.
6. Nevyhazujte prosím baterii do domácího odpadu, aby nedošlo k výbuchu.

INSTALACE

Dobře si připravte svítidlo, příslušenství a náradí, ověřte místo instalace a délku vodičů.

1. Vyvrtejte na stěně 2 otvory o průměru 08 mm a hloubce 60 mm, připevněte svítidlo na stěnu pomocí roz-pěrných hmoždinek a šroubů.
2. Vyvrtejte na stěně 2 otvory o průměru 8 mm a hloubce 60 mm, připevněte solární panel na stěnu pomocí roz-pěrných hmoždinek a šroubů.
3. Připojte vodič solárního panelu k lampě a pevně jej přišroubujte.
4. Stisknutím tlačítka na lampě aktivujete dálkové ovládání, poté pomocí dálkového ovládání nastavte požadovaný pracovní režim.

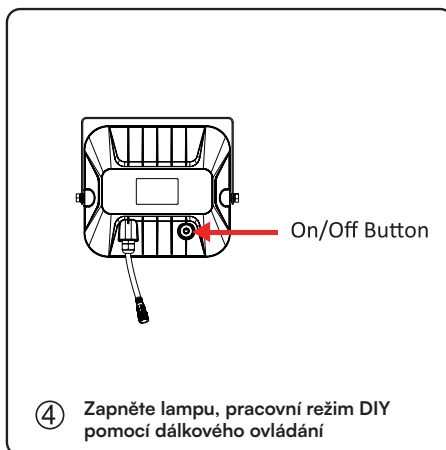
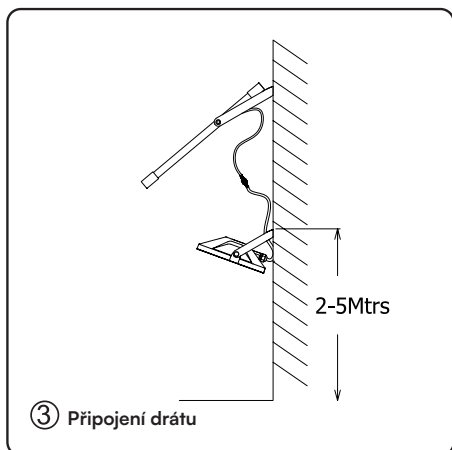
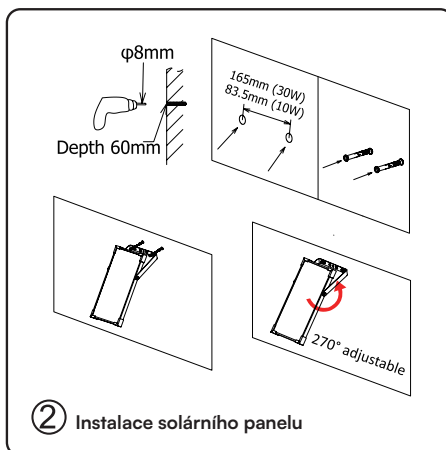
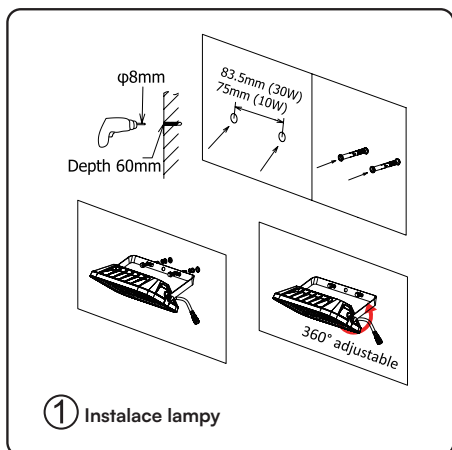

DVA VOLITELNÉ PRACOVNÍ REŽIMY



Tlačítko zapnutí/vypnutí

Nejprve stiskněte tlačítko na lampě, lampa se automaticky zapne a přejde do režimu automatického senzoru a současně se aktivuje dálkové ovládání. Poté pomocí dálkového ovladače nastavte požadovaný pracovní režim.

REŽIM A: AUTOMATICKÝ REŽIM SNÍMAČE

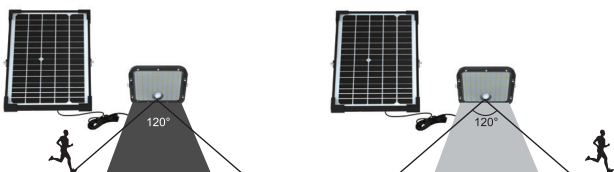

Svítilno se v noci automaticky rozsvítí a při detekci pohybu v dosahu ≤ 8 m se rozsvítí na plný jas a po 60 sekundách bez pohybu se přepne na nižší jas.

REŽIM B: REŽIM UDRŽOVÁNÍ OSVĚTLENÍ

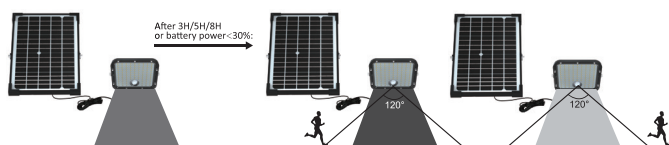

Lampa se v noci automaticky rozsvítí a udržuje zvolený jas po dobu 3H/5H/8H, poté nebo když je energie baterie nižší než 30 %, se lampa přepne do režimu automatického senzoru.

OPERACE DIY PRACOVNÍHO REŽIMU POMOCÍ DÁLKOVÉHO OVLÁDÁNÍ

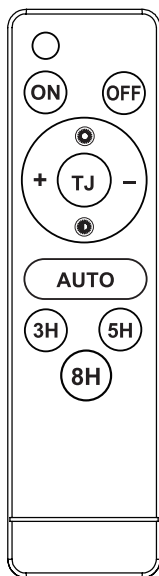

	Nepotřebná tlačítka	
	*Stiskněte tlačítko ON, lampa se rozsvítí *Přepínače zapnutí/vypnutí na dálkovém ovladači mají paměťovou funkci.	
	Stiskněte tlačítko OFF, lampa třikrát blikne a poté se vypne.	
	*Stiskněte tlačítko Auto. Lampa přejde přímo do režimu senzoru AUTO. *Jas lampy a doba svícení nejsou v režimu automatického senzoru volitelné.	
	Udržujte čas osvětlení	* Těchto 7 tlačítek (na šedém pozadí) slouží pouze k nastavení doby svícení a jasu v režimu udržování osvětlení. * Nejprve stiskněte 3H/5H/8H, lampa automaticky přejde do režimu Keep Lighting Mode, poté stiskněte / / / / / / nastavíte požadovaný jas.
	Jas 60 %	
	30% jas	
	+15 % jasu po každém stisknutí (max. 60 % jasu)	Např: Stiskněte tlačítka , , . Lampa pracuje podle následujícího postupu: Svítidlo se rozsvítí v noci a udržuje 45% jas po dobu 5Hs. Po 5Hodinách nebo když je nabití baterie nižší než 30%, lampa se přepne do režimu automatického senzoru.
	-15 % jasu při každém stisknutí (min. 15 % jasu)	

FUNGOVÁNÍ KONTROLKY

Tato lampa má červenou kontrolku, která ukazuje stav nabití lampy.

Pracovní stav solární lampy	Stav kontrolky během dne	Stav kontrolky v noci
Napájení baterie je více než 80 %.	Zůstaňte na	Vypnuto
Baterie se normálně nabíjí a vybíjí.	Záblesk každé 3 sekundy	Vypnuto
Energie baterie je nižší než 30 %.	Záblesk každé 3 sekundy	Třikrát zablikejte a poté na 3 sekundy vypněte. Pokračujte ve smyčce.

ŠIROKÉ VYUŽITÍ

Široké použití pro staveniště, bránu, dvůr, roh, zahradu, průmyslový areál, sklad, garáž, parkoviště, střechu, továrnu, cestu, farmu, pavilon, venkov, pergolu, autobusové nádraží atd.